



BOSCH



شماثبت نام

دستگاه جدید روشن است

در حال حاضر و MyBosch

دریافت مزایای رایگان:

bosch-home.com/

خوش آمدی

ماشین لباسشویی

WGA242X0ME.

WGA242XVME

راهنمای کاربر و دستورالعمل نصب



فهرست مطالب

1 ایمنی 4

- 1.1 رهنمودهای عمومی 4
- 1.2 استفاده مطابق
برای دستورالعمل 4
- 1.3 محدود کردن دایره کاربران 4
- 1.4 نصب ایمن 5
- 1.5 استفاده ایمن 7
- 1.6 کار تمیز کردن و نگهداری
ایمن 9
- 1.7 اجتناب از آسیب فیزیکی 10

- 3 حفاظت از محیط زیست و صرفه جویی 11
- 3.1 دفع مواد بسته بندی 11
- 3.2 صرفه جویی در انرژی و منابع
طبیعی 11
- 3.3 حالت صرفه جویی در مصرف برق 11

4 نصب و اتصال 11

- 4.1 خارج کردن دستگاه از مواد بسته
بندی 11
- 4.2 تجهیزات عرضه شده 12
- 4.3 الزامات لازم در محل
نصب 13
- 4.4 حذف بیمه وسایل حمل و نقل 14
- 4.5 اتصال دستگاه 15
- 4.6 تراز کردن دستگاه 16
- 4.7 اتصال برقی دستگاه 16
- 5 شناسایی 18
- 5.1 دستگاه 18
- 5.2 کسوی مواد شوینده 19
- 5.3 موارد استفاده 19

6 صفحه نمایش 21

7 دکمه 24

8 برنامه 26

9 لوازم جانبی 35

10 قبل از اولین استفاده 35

- 10.1 اجرای چرخه شستشو بدون
لباشویی 35

11 شستشو 36

- 11.1 آماده سازی لباسشویی 36
- 11.2 مرتب سازی لباسشویی 37
- 11.3 درجه کثیفی 37
- 11.4 علائم مراقبت روشن است
برچسب‌های مراقبت 37

12 مواد شستشو و مراقبت 38

- 12.1 توصیه های عامل شستشو 38
- 12.2 دوز مواد شوینده 39

13 کاربرد اساسی 40

- 13.1 روشن کردن دستگاه 40
- 13.2 تنظیمات برنامه 40
- 13.3 تطبیق تنظیمات برنامه 40
- 13.4 حالت لباسشویی 40
- 13.5 نصب دستگاه دوز مواد شوینده
مایع 41
- 13.6 استفاده از یک محیط اندازه گیری برای
مواد شوینده مایع 41
- 13.7 دوز مواد شوینده و عامل
مراقبت 42
- 13.8 شروع برنامه 42
- 13.9 اضافه کردن لباس شویی 42
- 13.10 لغو برنامه 43
- 13.11 بیرون آوردن لباسشویی 43
- 13.12 خاموش کردن دستگاه 43

14 قفل ایمنی کودک 43

- 14.1 فعال کردن قفل ایمنی کودک 43
- 14.2 غیرفعال کردن قفل ایمنی
کودک 44

15 تنظیمات اساسی..... 45

- 15.1 مروری بر تنظیمات اولیه 45
- 15.2 تغییر تنظیمات اولیه 46

16 نظافت و مراقبت 46

- 16.1 نکاتی برای مراقبت از دستگاه 46
- 16.2 تمیز کردن درام 46
- 16.3 تمیز کردن کشوی مواد شوینده 47
- 16.4 رسوب زدایی 47
- 16.5 تمیز کردن پمپ محلول شستشو 48
- 16.6 تمیز کردن شیلنگ تخلیه آب در درگاه تخلیه 50
- 16.7 فیلتر ورودی آب را تمیز کنید 51

17 غلبه بر عدم تعادل..... 53**18 حمل و نقل، ذخیره سازی و دفع 62**

- 18.1 برداشتن دستگاه 62
- 18.2 نصب بیمه حمل و نقل 62
- 18.3 روشن کردن مجدد دستگاه 63
- 18.4 دفع دستگاه قدیمی 63

19 خدمات مشتری 64

- 19.1 شماره محصول (E-Nr) و شماره ساخت (64) (.....) (FD)

20 ارزش مصرف..... 65**21 اطلاعات فنی 65**

نکات ایمنی زیر را حتما رعایت کنید.

1.1 دستورالعمل های عمومی



ز این راهنما را با دقت بخوانید.
 ز دفترچه راهنما و اطلاعات محصول را برای استفاده بعدی نگه دارید یا
 تا آن را به صاحب بعدی تحویل دهد.
 ز در صورت آسیب های ناشی از کار، دستگاه را به برق وصل نکنید
 حمل و نقل.

1.2 مطابق دستورالعمل استفاده کنید

فقط از دستگاه استفاده کنید:
 ز برای منسوجات قابل شستشو با ماشین لباسشویی و پشم های قابل شستشو
 شستشوی دستی طبق برچسب مراقبت.
 ز استفاده از آب لوله کشی و مواد شوینده و محصولات مراقبتی که معمولا خرید و فروش می شوند
 و مناسب برای استفاده در ماشین لباسشویی
 ز در خانه شخصی و در فضاهای بسته محیط خانگی. ز تا ارتفاع 4000 متر
 بالاتراز سطح دریا.

1.3 محدود کردن دایره کاربران

این دستگاه می تواند توسط کودکان 8 سال به بالا و همچنین افرادی با توانایی های
 جسمی، حسی یا ذهنی کاهش یافته یا فاقد دانش، دانش یا هر دو مورد استفاده
 قرارگیرد، در صورتی که نظارت یا دستورالعمل هایی در مورد عملکرد ایمن به آنها
 داده شده باشد. دستگاه، آگاهی از خطرات ناشی از آن.

کودکان نباید با دستگاه بازی کنند.
 کودکان نباید دستگاه را تمیز کنند یا تعمیر و نگهداری کاربر را انجام دهند
 مگر اینکه تحت نظارت باشند.
 دستگاه را دور از دسترس کودکان زیر 3 سال و حیوانات اهلی قرار دهید.

1.4 نصب ایمن

هنگام نصب دستگاه حتما نکات ایمنی را رعایت کنید.

⚠ هشدار- خطر برق گرفتگی!

کارنصب نادرست خطراتی را به همراه دارد.

◀ تجهیزات را فقط مطابق با مقادیر نشان داده شده در پلاک امتیاز وصل کنید و کار کنید.

◀ دستگاه را فقط با یک آداپتور به پریز مناسب وصل کنید اتصال زمین به شرطی که شبکه برق دارای جریان متناوب باشد.

◀ سیستم سیم کشی زمین حفاظتی نصب باید باشد خانه برق باید طبق مقررات مربوطه نصب شود. نصب باید دارای سطح مقطع اتصال به اندازه کافی بزرگ باشد.

◀ اگر در هنگام قطع برق از تجهیزات حفاظتی استفاده شود، باید محدود شود در

مورد استفاده از تجهیزات از نوع مشخص شده با علامت. 

◀ هرگز دستگاه را از طریق یک دستگاه تحریک خارجی مانند تایمر یا کنترل از راه دور.

◀ اگر دستگاه نصب شده باشد، دوشاخه برق باید برای کابل اتصال باشد در صورت

آزاد بودن شبکه و یا عدم امکان دسترسی به آن، در مورد تاسیسات برق دائمی،

باید یک دستگاه قطع کننده چند قطبی مطابق با ضوابط ساختمان نصب شود.

◀ هنگام نصب دستگاه، مراقب باشید که کابل برق گیر نکرده باشد یا آسیب دیده است.

هرگونه عایق آسیب دیده کابل برق خطرناک خواهد بود.

◀ هرگز اتصال توری را در تماس با قطعات داغ قرار ندهید از دستگاه یا منابع حرارتی

◀ هرگز ضمیمه رنده را در تماس با پین ها قرار ندهید لبه های نوک تیز یا تیز.

◀ اتصال شبکه برق را خم نکنید، خرد نکنید یا تغییر ندهید.

⚠ هشدار- خطر آتش سوزی! از

کابل برق کشیده استفاده کنید آداپتور غیرمجاز خطرناک است.

◀ از کابل پسوند یا چند سوکت استفاده نکنید.

◀ اگر کابل برق خیلی کوتاه است، با خدمات مشتری تماس بگیرید.

◀ فقط از آداپتور تایید شده توسط سازنده استفاده کنید.

⚠ هشدار- خطر آسیب دیدگی!

وزن زیاد تجهیزات ممکن است هنگام بلند کردن آن باعث آسیب شود.

◀ دستگاه را به تنهایی بلند نکنید.

اگر دستگاه به عنوان خشک کن لباسشویی به درستی نصب نشده باشد، ممکن است دستگاه نصب شده سقوط کند.

◀ خشک کن را فقط با استفاده از کیت اتصال روی ماشین لباسشویی نصب کنید صادر شده توسط سازنده خشک کن. هیچ روش نصب دیگری مجاز نیست.

◀ اگر کیت ارائه نشده است، دستگاه را به عنوان ماشین لباسشویی نصب نکنید اتصال منطبق از سازنده خشک کن.

◀ تجهیزاتی مانند ماشین لباسشویی را اگر متعلق به سازنده هستند نصب نکنید با عرض و عمق مختلف

◀ ماشین لباسشویی را روی پایه قرار ندهید، زیرا ممکن است دستگاه ها واژگون شوند.

⚠ هشدار- خطر خفگی!

کودکان می توانند مواد بسته بندی را روی سر خود بپיچند یا در آن گیر کرده و خفه شوند.

◀ مواد بسته بندی را دور از دسترس کودکان نگهداری کنید.

◀ اجازه ندهید کودکان با مواد بسته بندی دستگاه بازی کنند.

⚠ مراقب باشید - خطر آسیب دیدگی!

دستگاه ممکن است در حین کار حرکت کند یا بلرزد.

◀ اطمینان حاصل کنید که دستگاه روی یک سطح تمیز، صاف و پایدار نصب شده است.

◀ با استفاده از پایه های دستگاه و یک تراز، دستگاه را تراز کنید. هنگامی که شیلنگ ها و کابل های شبکه الکتریکی به درستی کشیده نشده باشند، خطر قطع شدن رخ می دهد.

◀ شیلنگ ها و کابل های شبکه برق را طوری قرار دهید که خطری ایجاد نشود تلو تلو خوردن

اگر دستگاه از قسمت های بیرون زده مانند درب دستگاه جابجا شود، ممکن است قطعات بشکنند.

◀ دستگاه را توسط قسمت های بیرون زده حرکت ندهید.

⚠ مراقب کاهش ریسک باشید!

لبه های تیز دستگاه ممکن است در هنگام لمس باعث بریدگی شوند.

◀ دستگاه با لبه های تیز را لمس نکنید.

◀ هنگام نصب یا جابجایی دستگاه حتما از دستکش محافظ استفاده کنید.

1.5 استفاده ایمن

⚠ هشدار- خطر برق گرفتگی!

- هرگونه تجهیزات یا کابل برق آسیب دیده خطرناک خواهد بود.
- ◀ هرگز دستگاه آسیب دیده را کار نکنید.
- ◀ برای جدا کردن دستگاه از شبکه، کابل برق متصل به شبکه را نکشید برق هرگز همیشه دوشاخه برق را از کابل برق جدا کنید.
- ◀ اگر دستگاه آسیب دیده یا کابل شبکه آسیب دیده است، آن را بیرون بکشید فورا کابل برق را جدا کنید یا فیوز جعبه فیوز را جدا کنید و شیر آب را ببندید.
- ◀ با خدمات مشتریان تماس بگیرید. - صفحه 64
- ◀ رطوبت وارد شده به دستگاه ممکن است باعث برق گرفتگی شود.
- ◀ از دستگاه فقط در فضاهای بسته استفاده کنید.
- ◀ هرگز دستگاه را در معرض گرما و رطوبت شدید قرار ندهید.
- ◀ از شوینده های بخار یا پرفشار، شیلنگ و یا اسپری برای تمیز کردن دستگاه.

⚠ هشدار- خطر آسیب به سلامتی!

- کودکان ممکن است در داخل دستگاه گیر افتاده و زندگی آنها در خطر باشد.
- ◀ دستگاه را پشت هیچ دری که مانع باز شدن درب دستگاه می شود نصب نکنید.
- ◀ در مورد دستگاه های آسیب دیده، دوشاخه برق را از کابل بکشید برق، سپس کابل برق را جدا کرده و قفل درب دستگاه را بشکنید تا جایی که درب دستگاه اجازه بسته شدن مجدد را نداشته باشد.

⚠ هشدار- خطر خفگی!

- کودکان می توانند قطعات کوچکی را استنشاق کرده یا قورت دهند و خفه شوند.
- ◀ قطعات کوچک را از دسترس کودکان دور نگه دارید.
- ◀ اجازه ندهید کودکان با قطعات کوچک بازی کنند.

⚠ هشدار- خطر مسمومیت!

- مواد شستشو و مراقبت در صورت بلع می تواند باعث مسمومیت شود.
- ◀ در صورت مصرف ناخواسته باید با پزشک مشورت شود.
- ◀ مواد شستشو و مراقبت را از دسترس کودکان دور نگه دارید.

⚠ هشدار- خطر انفجار!

اقدام لباسی که با مواد شوینده حاوی حلال هایی که ممکن است باعث انفجار در دستگاه شوند، درمان شده اند. لباس هایی که از قبل درمان شده اند را قبل از شستن با آب کاملاً بشویید.

⚠ مراقب باشید - خطر آسیب دیدگی!

در صورت پا گذاشتن یا پا گذاشتن روکش ممکن است بشکند. بالارفتن یا ایستادن روی دستگاه ممنوع است. در صورت نشستن یا تکیه دادن به در باز می توان دستگاه را برگرداند.

ازنشستن و تکیه دادن به درب دستگاه خودداری کنید.
هیچ شیئی را روی درب دستگاه قرار ندهید.
قراردادن دست ها در درام در حالی که در حال چرخش است می تواند باعث آسیب شود.
قبل از اینکه دستان خود را در آن قرار دهید، صبر کنید تا طبل کاملاً متوقف شود.

⚠ احتیاط- خطر سوختگی!

شیشه درب دستگاه هنگام شستشو در دمای بالا گرم می شود.
به درب داغ دستگاه دست نزنید.
کودکان را از درب داغ دستگاه دور نگه دارید.

⚠ احتیاط- خطر سوختن!

محلول شستشو هنگام شستشو در دمای بالا گرم می شود.
محلول شستشوی داغ را لمس نکنید.

⚠ احتیاط- خطر سوختگی شیمیایی!

وقتی کشوی مواد شوینده باز می شود، محصولات لباسشویی و مراقبتی ممکن است پاشیده شوند. هنگامی که این مواد با چشم یا پوست تماس پیدا می کنند ممکن است تحریکات ایجاد شود.
در صورت تماس با مواد شستشو یا مراقبت، چشم یا پوست را بشویید چاه با آب تمیز
در صورت مصرف ناخواسته باید با پزشک مشورت شود.
مواد شستشو و مراقبت را از دسترس کودکان دور نگه دارید.

1.6 کار تمیز کردن و نگهداری ایمن

هنگام تمیز کردن یا نگهداری دستگاه، دستورالعمل های ایمنی را رعایت کنید.

⚠ هشدار- خطر برق گرفتگی!

تعمیرات فنی نادرست با خطراتی همراه است.

◀ فقط اعضای کادر فنی که برای این کار آموزش دیده اند مجاز هستند تعمیرات دستگاه را انجام دهید.

◀ فقط از قطعات یدکی اصلی برای تعمیر دستگاه مجاز است.

◀ در صورت آسیب دیدن کابل برق این دستگاه باید قبل از تعویض آن اقدام نمایید تولید کننده، مرکز خدمات مشتریان آن یا یک تکنسین واجد شرایط مشابه، به منظور جلوگیری از خطرات.

◀ رطوبت موجود در دستگاه ممکن است باعث برق گرفتگی شود.

◀ از شوینده های بخار یا پرفشار، شیلنگ و یا اسپری برای تمیز کردن دستگاه.

⚠ هشدار- خطر آسیب دیدگی!

استفاده از قطعات یا لوازم جانبی غیر اصلی بسیار خطرناک است.

◀ فقط از قطعات یا لوازم جانبی اصلی استفاده کنید سازنده

⚠ هشدار- خطر مسمومیت!

هنگام استفاده از پاک کننده های حاوی حلال می توان دودهای سمی منتشر کرد.

◀ از پاک کننده های حاوی حلال استفاده نکنید.

فشار آب خیلی کم یا خیلی زیاد می تواند بر عملکرد دستگاه تأثیر منفی بگذارد.

◀ اطمینان حاصل کنید که فشار آب در ایستگاه است منبع آب حداقل 100 کیلو پاسکال (1 بار) و حداکثر 1000 کیلو پاسکال (10 بار) است.

◀ اگر فشار آب از مقدار بیشتر شود حداکثر نشان داده شده، یک شیر کاهش فشار باید بین اتصال آب آشامیدنی و مجموعه شیلنگ دستگاه نصب شود.

◀ دستگاه را به شیر آب وصل نکنید بخاری بدون فشار مخلوط. شلنگ های آب آسیب دیده یا تغییر یافته می تواند منجر به آسیب فیزیکی یا آسیب به تجهیزات شود.

◀ خم نشوید، خرد نکنید، تغییر ندهید یا برش ندهید ماشین های آب پاش.

◀ فقط از شیلنگ های آب استفاده کنید تا مین کیل شیلنگ های جایگزین اصلی

◀ از شلنگ ها استفاده مجدد نکنید استفاده شده.

◀ کار کردن دستگاه با آب آلوده یا بسیار داغ ممکن است منجر به آسیب مادی شود.

◀ فقط با استفاده از دستگاه کار کنید آب لوله کشی سرد.

◀ شوینده های نامناسب می توانند به سطح دستگاه آسیب برسانند.

◀ از پاک کننده ها یا مواد ساینده استفاده نکنید تمیز کردن تیز.

◀ از مواد شوینده قوی استفاده نکنید روی الکل

◀ از پدهای خارش یا برش استفاده نکنید اسفنجی درشت

◀ فقط دستگاه را با آب تمیز کنید پارچه نرم و مرطوب.

◀ بلافاصله تمام باقیمانده ها را بردارید مواد شوینده و باقیمانده مواد اسپری یا هرگونه رسوب در تماس با دستگاه.

2 از آسیب های فیزیکی اجتناب کنید

زلفا این دستورالعمل ها را برای جلوگیری از آسیب فیزیکی یا آسیب به دستگاه رعایت کنید.

توجه!

کالیبراسیون نادرست نرم کننده ها، مواد شوینده، مراقبتی و شوینده ها می تواند بر عملکرد دستگاه تأثیر منفی بگذارد.

◀ توصیه های کالیبراسیون باید رعایت شود صادر شده توسط سازنده تجاوز از حداکثر بار لباسشویی بر عملکرد دستگاه تأثیر منفی می گذارد.

◀ حداکثر مقدار لباسشویی باید رعایت شود برای هر برنامه مشخص شده است.

← "نرم افزار"، ص 26

هنگام حمل و نقل دستگاه با قفل های حمل و نقل محکم می شود. عدم برداشتن قفل های حمل و نقل می تواند باعث آسیب فیزیکی یا آسیب به دستگاه شود.

◀ وسایل ایمنی حمل و نقل را به طور کامل حذف کنید و قبل از روشن کردن دستگاه آن را ذخیره کنید.

◀ قبل از حرکت، وسایل ایمنی را نصب کنید حمل و نقل کامل برای جلوگیری از آسیب. اتصال نادرست شیلنگ ورودی آب ممکن است منجر به آسیب مادی شود.

◀ لنگرها را به یک ورودی محکم کنید آب به صورت دستی

◀ شلنگ ورودی آب را وصل کنید تا حد امکان مستقیماً به ورودی آب بدون استفاده از وسایل اتصال اضافی مانند آداپتورها پسوند و مانند آن.

◀ توجه داشته باشید که قطر نباید کمتر باشد لوله داخلی شیر آب حدود 17 میلی متر است.

◀ در نظر گرفته شده است که طول پیچ ها کمتر نیست قطب نمای شیر آب حدود 10 میلی متر.

3 حفاظت از محیط زیست و صرفه جویی

3.1 مواد بسته بندی را دور بریزید

تمام مواد بسته بندی سازگار با محیط زیست و قابل بازیافت هستند.

◀ اجزای فردی را حذف کنید به طور جداگانه با توجه به نوع آنها.

3.2 صرفه جویی در انرژی و منابع طبیعی

وقتی این دستورات را دنبال کنید، دستگاه شما برق و آب کمتری مصرف می کند.

از برنامه های دمای پایین استفاده کنید
زمان شستشوی طولانی مدت و حداکثر بهره را
از لباسشویی خود ببرید - صفحه 26.

مصرف انرژی و آب بیشتر است
کارایی و اثربخشی.

باید کالبره شود - صفحه 39 مواد شستشو
متناسب با درجه کثیف بودن لباس.

استفاده از مقدار کمی از الف کافی است
شستشوی مواد با کثیفی سبک
و منظم توصیه های دوز سازنده مواد
شوینده را رعایت کنید.

اگر لباس ها کمی کثیف هستند دمای
شستشوی را کاهش دهید.

از آنجایی که دستگاه برق کمتری را در یک
کاهش دما تنظیم درجه حرارت حتی کمتر
از مقادیر نشان داده شده در برچسب
مراقبت با کثیفی سبک و معمولی کافی
است.

اگر قرار است لباس ها بعداً در خشک کن
خشک شوند، حداکثر سرعت چرخش را تنظیم
کنید.

خشکشویی به کاهش الف کمک می کند

مدت زمان خشک کردن را برنامه ریزی کنید و سپس
مصرف انرژی را کاهش دهید. هنگامی که تعداد چرخه
های چرخش زیاد باشد، رطوبت باقیمانده در
لباسشویی کاهش می یابد و صدای چرخش افزایش
می یابد.

دستگاه دارای سیستم تنظیم
کمیت خودکار می باشد.

سیستم تنظیم خودکار a

مقدار کاملاً میزان مصرف آب و مدت
زمان برنامه را با توجه به نوع منسوجات و
میزان لباسشویی تنظیم می کند.

3.3 حالت صرفه جویی در مصرف برق

اگر برای مدت طولانی از دستگاه استفاده نمی کنید،
دستگاه به طور خودکار به حالت صرفه جویی در مصرف
انرژی می رود. همه داده ها خاموش می شود و چشمک
می زند شروع **بازگیری مجدد**.

حالت صرفه جویی در مصرف برق با استفاده
مجدد از دستگاه خاتمه می یابد.

4 نصب و اتصال

4.1 باز کردن بسته بندی دستگاه

توجه داشته باشید: به اطلاعات توجه کنید
مربوط به ایمنی - صفحه 4 و از آسیب فیزیکی
جلوگیری کنید - صفحه 10 تا بتوانید با خیال راحت
از دستگاه خود استفاده کنید.

نصب و تحویل ar

برای دفع مواد بسته بندی به روشی ایمن از نظر محیط زیست، اطلاعات مربوطه بایدرعايت شود
← "دفع مواد بسته بندی" صفحه 11.

2. دستگاه را از نظر آسیب بررسی کنید قابل رویت.

3. در را باز کنید.

← "استفاده اولیه"،
صفحه 40

4. لوازم جانبی را از درام جدا کنید.

5. در را ببندید.

توجه!

اجسام باقی مانده در درام که برای کار در دستگاه در نظر گرفته نشده اند می توانند منجر به آسیب فیزیکی و آسیب به دستگاه شوند.

◀ این اقلام و لوازم جانبی را بردارید قبل از روشن کردن دستگاه به درام متصل می شود.

1. مواد بسته بندی و پوشش ها را بردارید محافظت کامل از دستگاه

4.2 تجهیزات ارائه شده

پس از برداشتن تمام قطعات از روی جلد آنها، مطمئن شوید که از آسیب حمل و نقل پاک شده اند و هیچ یک از آنها گم نشده است.

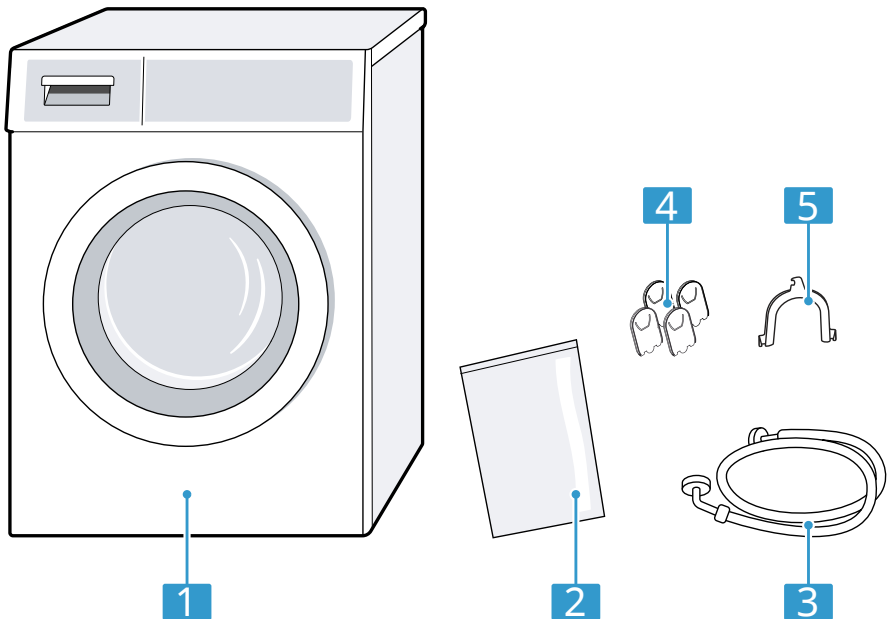

3 شلنگ ورودی آب

4 پوشش می دهد

5 زانویی برای رفع شلنگ تخلیه آب

دستگاه قبلاً تحت بررسی عملکردی قرار گرفته است از کارخانه خارج می شود و ممکن است حاوی آب باقیمانده باشد. این آب باقیمانده ممکن است نشست کند هنگامی که دستگاه بیش از 40 درجه کج شده است. ◀ دستگاه را با دقت کج کنید.

4.3 الزامات لازم در محل نصب

توجه داشته باشید: به اطلاعات توجه کنید مربوط به ایمنی - صفحه 4 و از آسیب فیزیکی جلوگیری کنید - صفحه 10 تا بتوانید با خیال راحت از دستگاه خود استفاده کنید.

**⚠ هشدار
خطر برق گرفتگی!**

این دستگاه شامل قطعات حامل جریان است. هنگام لمس قطعاتی که دارای جریان الکتریکی هستند ممکن است در معرض خطر قرار بگیرید. ◀ دستگاه را بدون حالت کار نکنید درب.

**⚠ هشدار
خطر جراحت!**

وقتی دستگاه روی پایه کار می کند ممکن است واژگون شود. ◀ قبل از عمل بر روی پایه باید پایه های دستگاه را با استفاده از نوک نصب کنید نصب و راه اندازی - صفحه 35 عرضه شده توسط سازنده

توجه!

هنگام نصب دستگاه در مناطق با خطر یخ زدگی یا در مکان هایی یخ زدگی آب باقیمانده ممکن است به دستگاه آسیب برساند و شیلنگ های یخ زده پاره شوند یا منفجر شوند. ◀ دستگاه را نصب یا کار نکنید مکان های در معرض خطر یخ زدگی یا در بیرون از خانه.

سایت نصب الزامات

روی یک پایه

دستگاه را نصب کنید با استفاده از اندام نصب و راه اندازی صفحه 35.

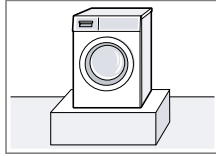

روی سقف چوبی

دستگاه را نصب کنید روی یک تخته چوبی ضد آب به طوری که نصب شود در کف محکم بایند ضخامت صفحه چوب 30 میلی متر حداقل.



در واحد آشپزخانه

ز ضروری شکاف نصب عرض 60 سانتی متر نصب دستگاه پایین سطح کار فقط آنلاین، بنابراین است درکابینت نصب شده است همسایه محکم

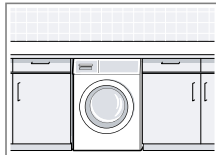

کناریک دیوار

التماس نکن بین شیلنگ ها دیوار و دستگاه

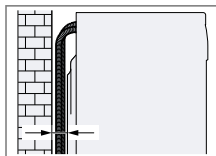

3. کابل برق را بیرون بکشید نصب و راه اندازی.

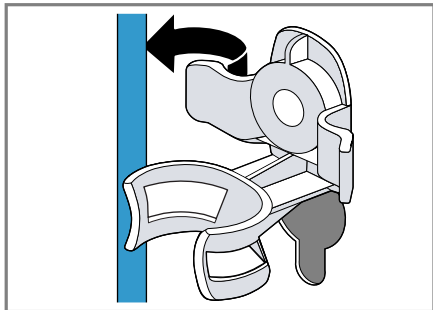

4. چهار آستین را بردارید.

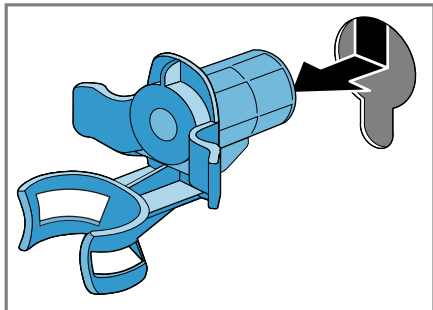

5. چهار پوشش را نصب کنید.

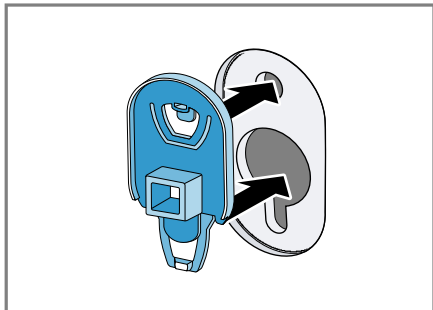

4.4 بیمه حمل و نقل

هنگام حمل و نقل دستگاه، با قفل های حمل و نقل در پشت دستگاه محکم می شود.

یادداشت

ز به اطلاعات مرتبط توجه کنید

در مورد ایمنی ← صفحه 4 و اجتناب کنید

آسیب فیزیکی ← صفحه 10، به منظور واسه اینکه، برای اینکه

می توانید با خیال راحت از دستگاه خود استفاده

کنید. ز بیمه حمل و نقل را نگه دارید

و پیچ و مهره و بوش در هنگام حمل و نقل

استفاده شود ← صفحه 62 بعد.

1. شیلنگ ها را از محل نصب خود خارج کنید.

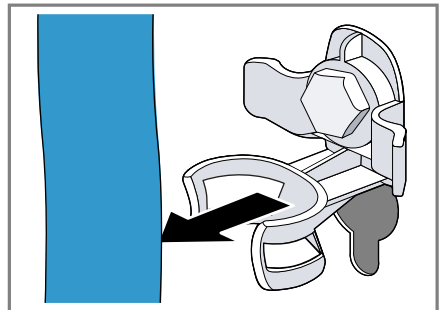

2. پیچ های ایمنی حمل و نقل را باز کنید چهار

با استفاده از آچار SW13

① سپس آن را بردارید ②

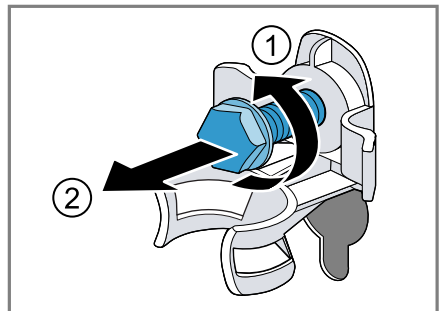

6. چهار جلد را به سمت پایین فشار دهید.

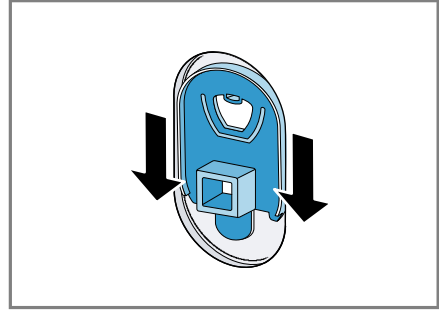

4.5 اتصال دستگاه

شلنگ ورودی آب را وصل کنید

توجه داشته باشید

z به اطلاعات مرتبط توجه کنید

در مورد ایمنی ← صفحه 4 و اجتناب کنید

آسیب فیزیکی ← صفحه 10، به منظور واسه اینکه برای اینکه

می توانید با خیال راحت از دستگاه خود استفاده کنید.

1. شلنگ ورودی آب را وصل کنید با دستگاه

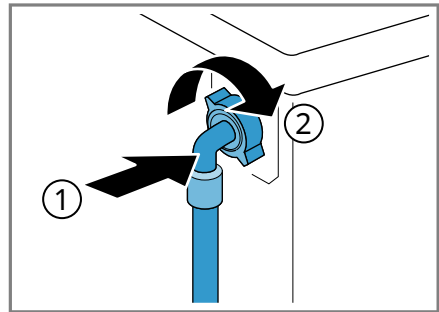

2. شلنگ ورودی آب را وصل کنید به شیر آب (26.4 میلی متر = 3/4 اینچ).

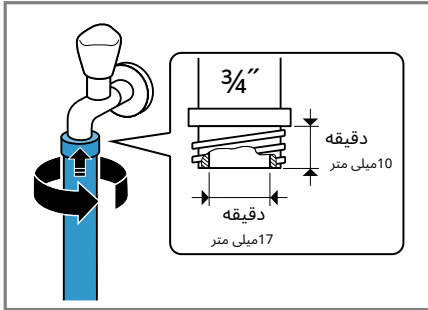

3. شیر آب را با دقت باز کنید و مطمئن شوید سفت کردن محل های اتصال

انواع اتصالات خروجی تخلیه آب

از اطلاعات برای اتصال این دستگاه به درگاه تخلیه آب استفاده کنید.

توجه داشته باشید: به اطلاعات توجه کنید

مربوط به ایمنی ← صفحه 4 و از آسیب فیزیکی

جلوگیری کنید ← صفحه 10 تا بتوانید با خیال راحت از دستگاه خود استفاده کنید.

توجه!

شلنگ تخلیه آب هنگام تخلیه تحت فشار است و می تواند از محل اتصال نصب شده شل شود.

◀ شلنگ تخلیه آب را محکم کنید برای محافظت از آن از باز شدن ناخواسته.

توجه داشته باشید: ارتفاع پمپاژ باید رعایت شود. حداکثر ارتفاع پمپاژ 100 سانتی متر است.

موقعیتی را ایمن کنید

تحويل

با استفاده از یک دستبند

شیلنگ (24-40

میلی متر).

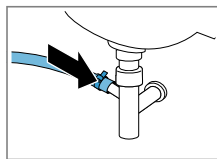

2. پایه های دستگاه را بچرخانید تا دستگاه تراز شود. تراز بودن دستگاه را با تراز بررسی کنید.

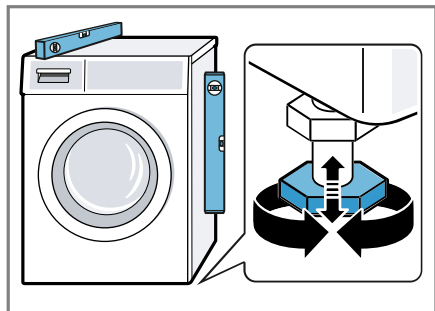

تمام پایه های دستگاه باید محکم روی زمین قرار گیرند.
3. مهره های قفل را ببندید بدنه دستگاه با استفاده از آچار SW17

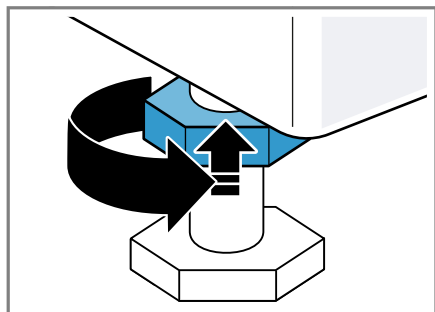

درضمن ساق دستگاه را ثابت کنید و ارتفاع را تنظیم نکنید.

4.7 اتصال الکتریکی دستگاه

توجه داشته باشید: به اطلاعات توجه کنید مربوط به ایمنی - صفحه 4 و از آسیب فیزیکی جلوگیری کنید - صفحه 10 تا بتوانید با خیال راحت از دستگاه خود استفاده کنید.

1. سوکت کابل شبکه را وارد کنید برق دستگاه را به پریز نزدیک دستگاه وصل کنید.

مزدوج در و واشوب.
یک شلنگ نصب کنید
زهکشی آب
با استفاده از آرنج
صفحه 35
و آن را ایمن کنید.

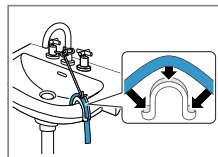

تخلیه آب در لوله پلاستیک عرضه شده با پوش لاستیکی یا دریک جریان آب
یک شلنگ نصب کنید
زهکشی آب
با استفاده از آرنج
صفحه 35
و آن را ایمن کنید.

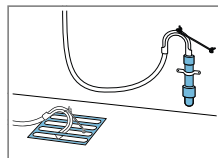

4.6 تراز کردن دستگاه

دستگاه را به درستی تراز کنید تا صدا و لرزش کاهش یابد و از حرکت دستگاه جلوگیری شود.

توجه داشته باشید: به اطلاعات توجه کنید مربوط به ایمنی - صفحه 4 و از آسیب فیزیکی جلوگیری کنید - صفحه 10 تا بتوانید با خیال راحت از دستگاه خود استفاده کنید.

1. مهره های قفل را در یک جهت باز کنید حرکت در جهت عقربه های ساعت با آچار SW17.

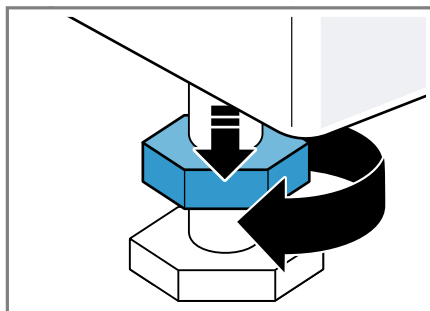

لطفاً داده های اتصال دستگاہ را در
داده های فنی بیابید - صفحه 65.
2. برای اطمینان، سوکت شبکه را بررسی کنید
ثبات او

5 آشنا شوید

5.1 دستگاه

در اینجا یک نمای کلی از سخت افزار خود را خواهید دید.

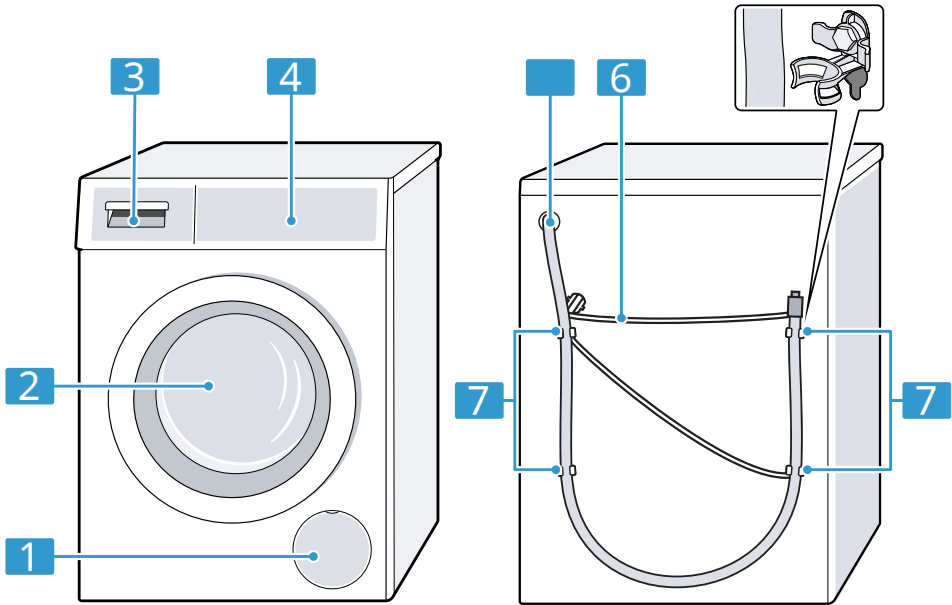

جزئیات در تصویر مانند رنگ و شکل بسته به نوع ممکن است متفاوت باشد
دستگاه

6	کابل برق ← صفحه 16
7	بیمه حمل و نقل ← صفحه 14

1	روکش منهول زکهایک پمپ محلول شستشو ← صفحه 48
2	در
3	کشوی مواد شوینده ← صفحه 19
4	موارد استفاده ← صفحه 19
5	شلنگ تخلیه آب ← صفحه 15

5.2 کشوی مواد شوینده

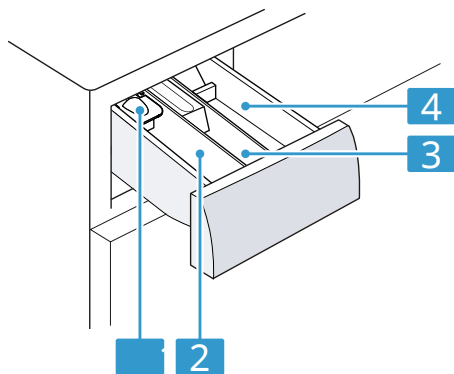

- | | |
|----------|--|
| 1 | وسيله‌ای برای اندازه گیری مواد شوینده مایع
← نصب کالیبراتور مواد غسل مایع، ص 41 |
| 2 | بخش دوم:
ز مواد شوینده برای چرخه شستشو اصلی
ز نرم کننده آب ز سفید کننده
ز نمک پاک کننده لکه |
| 3 | اتاقک: ☼
نرم کننده پارچه
نشاسته مایع
ز اشباع مواد |
| 4 | محفظه A:
ز مواد شوینده برای پیش شستشو ز مواد شوینده بهداشتی
ز مواد شوینده خیسانده |

5.3 موارد استفاده

تمام عملکردهای دستگاه خود را تنظیم کنید و از طریق پنل کاربری اطلاعاتی در مورد وضعیت عملکرد آن دریافت کنید.

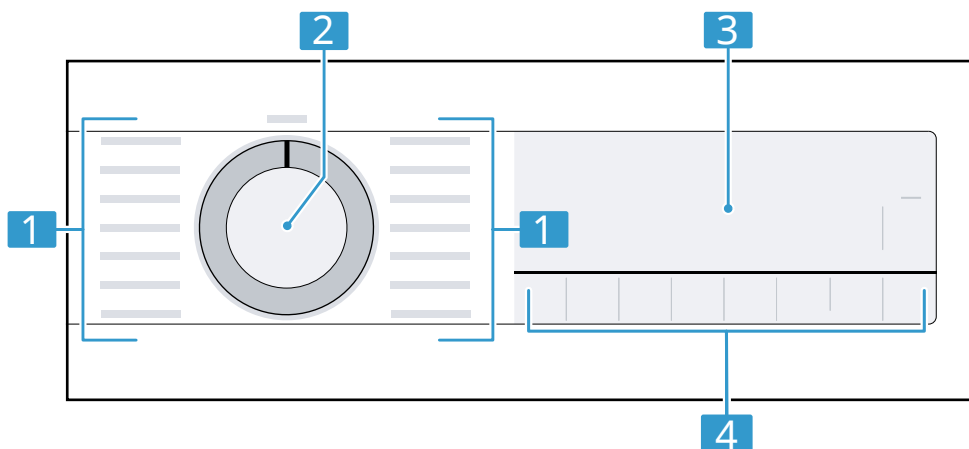

- | | |
|----------|-----------------------------------|
| 2 | مفتی انتخاب برنامه h
← سرفه 40 |
|----------|-----------------------------------|

- | | |
|----------|---------------------|
| 1 | برنامه‌ها ← صفحه 26 |
|----------|---------------------|

3 نمایش دادن - صفحه 21

4 دکمه‌ها - صفحه 24

6 نمایش‌دادن

تعدادی تنظیمات فعلی، امکانات انتخاب یا متون آموزشی را در صفحه نمایش مشاهده کنید.

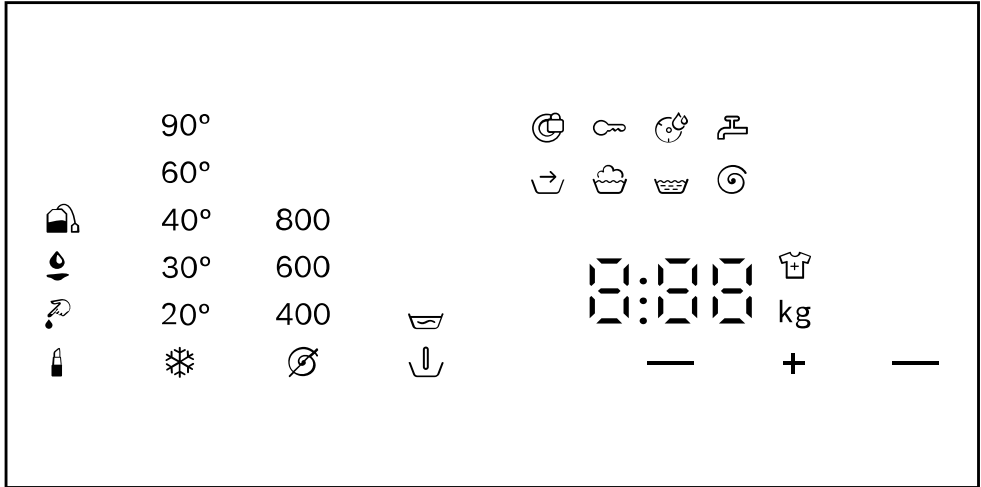

نمونه‌ای از بیانیه واحد نمایش

بیانیه	برچسب	توضیحات
100:40	مدت برنامه / زمان برنامه باقیمانده	مدت زمان تقریبی برنامه یا زمان باقیمانده برنامه.
+ 10	زمان آماده به پایان رسید	زمان پایان برنامه تنظیم شده و ساعات باقی مانده نمایش داده می شود. ← "دکمه ها"، ص 24
9 کیلوگرم	توصیه مقدار لباسشویی	حداکثر بار لباسشویی برای مجموعه برنامه بر حسب کیلوگرم است.
1200 - 1200	تعداد چرخش های چرخشی	تعداد دورهای چرخشی بر حسب دور در دقیقه. ← "دکمه ها"، ص 24 بدون دوران، تی فقط رنده کردن
90 - 90	درجه حرارت	متردمما ← "دکمه ها"، ص 24 (سرد)

¹ مثال

بیابیه	برچسب	توضیحات
—	روشن خاموش	شروع، توقف یا توقف پخش ز روشن می شود: برنامه در حال اجرا است و نمی تواند آن را لغو یا موقتاً به حالت تعلیق درآورد. ز چشمک می زند: برنامه را می توان شروع کرد یا درخواست تجدید نظر او
👉	درمان اولیه	وضعیت برنامه
👉	شستشو	وضعیت برنامه
👉	شستشو	وضعیت برنامه
🌀	سن	وضعیت برنامه
پایان	برنامه به پایان می رسد	وضعیت برنامه
👉	قفل ایمنی فرزندان	ز روشن می شود: قفل ایمنی کودک فعال شده است. ز چشمک می زند: قفل ایمنی کودک فعال می شود و استفاده از دستگاه ← "غیرفعال کردن قفل ایمنی کودک" صفحه 44
—	اتوکردن راحت تره	عملکرد ضد چین و چروک فعال می شود. ← "دکمه ها"، ص 25
👉	پیش شستشو	پیش شستشو فعال می شود. ← "دکمه ها"، ص 25
👉	خیساندن	خیساندن فعال می شود. ← "دکمه ها"، ص 25
👉	لباس های شسته شده را اضافه کنید	👉 فعال و خیساندن تمام شد. برنامه به مدت 15 دقیقه مکث می کند. می توانید ظرف 15 دقیقه لباس های شسته شده اضافه کنید. قابلیت های قبل از درمان z لباس های شسته شده را اضافه کنید و فشار دهید دوباره بارگیری کنید تا برنامه بلافاصله شروع شود z لباسشویی اضافه نشده است. را کلیک کنید دوباره بارگیری کنید تا برنامه بلافاصله شروع شود z لباسشویی اضافه نشده است. در حالی که منتظر 15 دقیقه. برنامه بعد از 15 دقیقه شروع می شود.
—	SpeedPerfect	شستشوی برای مدت کوتاهی فعال می شود. ← "دکمه ها"، ص 24
👉	خون	نوع نقطه فعال شد.

بیانیه	برچسب	توضیحات
🔊	لوازم آرایشی	نوع نقطه فعال شد.
👄	چربی/روغن	نوع نقطه فعال شد.
🍵	چای	نوع نقطه فعال شد.
🌀	یادآوری تمیز کردن حله	چشمک زدن: درام کثیف است. برنامه را اجرا کنید 🌀 برای تمیز کردن و مراقبت از کشو درام و مواد شوینده Drum Clean ← "تمیز کردن درام"، ص 46
:	سیستم مانیتورینگ ولتاژ	چشمک زدن: سیستم نظارت خودکار ولتاژ افت ولتاژ غیرمجاز را تشخیص می دهد. برنامه متوقف می شود.
		توجه داشته باشید: برنامه زمانی از سر گرفته می شود ولتاژ دوباره اجازه می دهد.
.	سیستم مانیتورینگ ولتاژ	چشمک زدن: برنامه به دلیل افت ولتاژ غیرمجاز متوقف شده است. تلاش دوباره مجاز است و برنامه از سر گرفته می شود. توجه داشته باشید: مدت زمان برنامه طولانی خواهد شد.
🔊	در	ز روشن می شود: در قفل است و باز نمی شود. ز چشمک می زند: در بسته نیست. ز خاموش: در باز است و می توان آن را باز کرد.
🍼	شیرآب	ز بدون فشار آب ز فشار آب خیلی کم است.
E:35/-10	خطاها	کد خطا، نشانگر خطا، نشانه.
امثال		

دکمه 7

زانتخاب حالت های تنظیم برنامه به برنامه بستگی دارد. امکانات انتخاب موجود برای هر برنامه را می توان در نمای کلی ارائه شده یافت
← "نرم افزار"، ص 26.

دکمه	انتخاب	توضیحات
 شروع/بارگیری مجدد (شروع/بارگیری مجدد)	؛ شروع به دویدن کنید لغو مکث کنید	پخش، لغو یا توقف برنامه.
 SpeedPerfect	فعال سازی ؛ فعالیت را متوقف کنید	با کاهش زمان، جلوه شستشو را فعال یا غیرفعال کنید. توجه داشته باشید: مصرف انرژی افزایش می یابد. و نتیجه شستشو تحت تأثیر آن قرار نخواهد گرفت.
 (حذف) ضد لک لکه‌ها)	چندگزینه ای	نوع لکه ها را انتخاب کنید. دما، حرکت درام و زمان خیساندن همه با نوع لکه سازگار است.
 Ready+(Ready In) درجین)	1 تا 24 ساعت	برنامه را تعریف کنید. مدت زمان برنامه به تعداد دقیق ساعت هادرج می شود. مدت زمان برنامه پس از شروع برنامه ظاهر می شود.
 دما درجه سانتی گراد (انتخاب دما)	 90- درجه سانتیگراد	دما را بر حسب درجه سانتی گراد تنظیم کنید.
 کاهش چرخش (سرعت رفت و آمد چرخش)	 1200- چرخه در هر دقیقه	تنظیم تعداد سرعت چرخش یا غیرفعال کردن فعالیت چرخش. با انتخاب، آب تخلیه می شود و عمل چرخش در پایان چرخه شستشو متوقف می شود. لباس های شسته شده در درام خیس می مانند.
 قفل ایمنی کودک	فعال سازی ؛ فعالیت را متوقف کنید	قفل ایمنی کودک را فعال یا غیرفعال کنید. صفحه کلید را در برابر استفاده تصادفی قفل کنید. اگر قفل ایمنی کودک فعال شود و دستگاه خاموش شود، قفل ایمنی کودک فعال باقی می ماند.









← قفل ایمنی کودک، ص 43

توضیحات	انتخاب	دکمه
<p>پس از انتخاب  پیش شستشو فعال می شود. برای لباس های خیلی کثیف پیش شستشو هنگام انتخاب  خیساندن فعال می شود. قبل از چرخه شستشوی اصلی، لباس ها برای مدت طولانی در آب باقی می مانند. برای لباسشویی با کثیفی سرسخت اضافی.</p> <p>هنگامی که خیساندن به پایان می رسد، یک سیگنال صوتی به صدا در می آید و صفحه نمایش چشمک  زند: . برنامه متوقف می شود و می توانید ظرف 15 دقیقه لباس های شسته شده را اضافه کنید.</p> <p>ممکن ها:</p> <p>؛ لباس های شسته شده را اضافه کنید و فشار دهید  / شروع</p> <p>دوباره بارگیری کنید تا برنامه بلافاصله شروع شود ؛</p> <p> لباسشویی اضافه نشده است. را کلیک کنید</p> <p>برای شروع فوری برنامه Start/Reload ؛</p> <p>لباسشویی اضافه نشده است. در حالی که منتظر 15 دقیق. برنامه بعد از 15 دقیقه شروع می شود.</p>	<p>؛  غسل اولیه)</p> <p>؛  (خیس خوردن)</p>	<p> قبل از آزمایش (آماده سازی)</p>
<p>یک چرخه آبکشی اضافی را فعال یا غیرفعال کنید</p> <p>برای افرادی که پوست بسیار حساس دارند یا در مناطقی با آب بسیار نرم توصیه می شود.</p>	<p>فعال سازی</p> <p>؛ فعالیت را متوقف کنید</p>	<p> آبکشی اضافی (شستشوی اضافی)</p>
<p>شستشوی کم چروک را فعال یا غیرفعال کنید.</p> <p>برای کاهش چروک لباس ها، چرخه چرخش و تعداد چرخش ها مطابقت دارند. لباس ها پس از شستن مرطوب هستند و باید روی بند رخت پخش شوند.</p>	<p>فعال سازی</p> <p>؛ فعالیت را متوقف کنید</p>	<p> Easy Iron) Coy آسان تر)</p>









8 برنامه





زدر اینجا می‌توانید مروری بر برنامه‌ها پیدا کنید. اطلاعاتی در مورد میزان لباسشویی و برنامه‌های موجود برای تنظیم دریافت خواهید کرد.

توصیه: برچسب‌های مراقبت روی لباس‌ها راهنمایی بیشتری برای انتخاب برنامه ارائه می‌کند.
 ← “برچسب‌های مراقبت روی برچسب‌های مراقبت”، ص 37







برنامه		توضیحات
9	حداکثر مقدار (کیلوگرم)	منسوجات سنگین ساخته شده از پنبه، کتان یا پارچه‌های مخلوط. همچنین به عنوان یک برنامه کوتاه برای مواردی که معمولاً کثیف هستند در صورت فعال شدن مناسب است در SpeedPerfect، در  فعال سازی  پروپاین، SpeedPerfect، حداکثر وزن لباسشویی 5 کیلوگرم
	حداکثر دما (درجه سانتیگراد) حداکثر سرعت چرخش (دور در دقیقه) ¹ SpeedPerfect  ضدک  آبکشی اضافی  قبل از آزمایش  قبل از آزمایش  آهن آسان 	90 1200 ● ● ● ● ● ●





تنظیمات برنامه



تنظیمات برنامه	توضیحات	برنامه
<p>حد اکثر مقدار (کیلوگرم) 9</p> <p>حد اکثر دما (درجه سانتیگراد) 90</p> <p>حد اکثر سرعت چرخش (دور در دقیقه) 1200</p> <p>SpeedPerfect </p> <p>ضد لک </p> <p>آبکشی اضافی </p> <p>قبل از آزمایش </p> <p>بعد از آزمایش </p> <p>آهن آسان </p>	<p>منسوجات سنگین ساخته شده از پنبه، کتان یا پارچه های مخلوط. برنامه صرفه جویی در مصرف انرژی</p> <p>توجه داشته باشید: مدرک تحصیلی می تواند متفاوت باشد دمای واقعی شستشو از دمای تنظیم شده برای صرفه جویی در انرژی، اثر شستشو با الزامات قانونی مطابقت دارد.</p>	<p>پنبه آکو  @ (پنبه آکو)</p>
<p>60</p> <p>1200</p> <p>-</p> <p>•</p> <p>•</p> <p>•</p> <p>•</p> <p>•</p> <p>•</p>	<p>4</p> <p>شستشوی منسوجات ساخته شده از الیاف مصنوعی یا پارچه های مخلوط.</p>	<p>مراقبت آسان </p> <p>(پارچه ها ساختگی)</p> <p>انتظیمات برنامه</p>













تنظیمات برنامه	توضیحات	برنامه
<p>40</p> <p>800</p> <p>-</p> <p>•</p> <p>•</p> <p>•</p> <p>•</p> <p>•</p> <p>•</p> <p>•</p>	<p>حد اکثر مقدار (کیلوگرم)</p> <p>4</p> <p>2</p> <p>شستشوی منسوجات ساخته شده از پنبه، کتان، الیاف بافت‌های مصنوعی و مخلوط مناسب برای لباس های کمی کثیف.</p> <p>شستن منسوجات ظریف قابل شستشو و ساخته شده از ابریشم، ویسکوز و الیاف مصنوعی.</p> <p>از مواد شوینده مناسب برای مواد ظریف یا ابریشمی استفاده کنید.</p> <p>توجه داشته باشید: منسوجات را نشویید منسوجات بسیار ظریف یا با گیره، حلقه یا چشمک برای آویزان کردن در تور لباسشویی.</p>	<p>سرعت (سریع)</p> <p>پارچه های نرم (ابریشم)</p>
<p>60</p> <p>1200</p> <p>•</p> <p>•</p> <p>•</p> <p>•</p> <p>•</p> <p>•</p> <p>•</p>	<p>حد اکثر دما (درجه سانتیگراد)</p> <p>حد اکثر سرعت چرخش (دور در دقیقه)¹</p> <p>SpeedPerfect </p> <p>ضد لک </p> <p>آبکشی اضافی </p> <p>قبل از آزمایش </p> <p>قبل از آزمایش </p> <p>آهن آسان </p>	<p>میلگردن</p> <p>اکواگون، منسوج</p> <p>ظریف / ابریشم</p> <p>پارچه های نرم (ابریشم)</p>

تنظیمات برنامه	توضیحات	برنامه
<p>حد اکثر مقدار (کیلوگرم) 2</p> <p>حد اکثر دما (درجه سانتیگراد) 40</p> <p>حد اکثر سرعت چرخش (دور در دقیقه)¹ 800</p> <p>SpeedPerfect </p> <p>ضد لک </p> <p>آبکشی اضافی </p> <p> قبل از آزمایش </p> <p> قبل از آزمایش </p> <p> آهن آسان</p>	<p> (پشم) پشم</p> <p>منسوجات قابل شستشو با دست یا ماشین لباسشویی پشمی یا حاوی درصدی پشم.</p> <p>درام پارچه ها را برای مدت طولانی به آرامی به هم می زند تا از چروک شدن لباس ها جلوگیری شود. از مواد شوینده مناسب برای پشم استفاده کنید.</p> <p>بافشردن و تخلیه بعدی آب بشوید.</p> <p>فشار دادن و تخلیه آب. اگر می خواهید فقط آب را تخلیه کنید، آن را فعال کنید. لکه شویی نمی چرخد.</p>	
<p>40</p> <p>800</p> <p>-</p> <p>-</p> <p>-</p> <p>-</p> <p>-</p> <p>-</p>	<p> آبکشی کنید (شستشو)</p> <p> چرخش / تخلیه (فشرده / خالی کردن)</p>	
<p>-</p> <p>1200</p> <p>-</p> <p>-</p> <p>-</p> <p>-</p> <p>-</p> <p>-</p>	<p>پشم</p> <p>پشم</p> <p>پشم</p> <p>پشم</p> <p>پشم</p> <p>پشم</p> <p>پشم</p> <p>پشم</p>	
<p>-</p> <p>1200</p> <p>-</p> <p>-</p> <p>-</p> <p>-</p> <p>-</p> <p>-</p>	<p>تنظیمات برنامه</p>	

تنظیمات برنامه	توضیحات	برنامه
<p>40</p> <p>800</p> <p>SpeedPerfect </p> <p> ضدک</p> <p> آبکشی اضافی</p> <p> قبل از آزمایش</p> <p> قبل از آزمایش</p> <p> آهن آسان</p>	<p>4</p> <p>حداکثر مقدار (کیلوگرم)</p> <p>پرده‌های سنگین و پرده های سبک را بشویید. برنامه شستشوی پرده های سنگین تا حداکثر وزن 4 کیلوگرم و پرده های سبک به ابعاد 25 تا 30 متر مربع. برای جلوگیری از تشکیل فوم متراکم، از شوینده مناسب برای پرده های سبک و شفاف استفاده کنید.</p> <p>توجه داشته باشید: حلقه های تعلیق را بردارید. پرده ها را در توری لباسشویی بشویید یا بشویید.</p>	<p>پرده‌ها (پرده)</p>
		تنظیمات برنامه

برنامه	تنظیمات برنامه	توضیحات	
		<p>توجه داشته باشید: برای جلوگیری از انباشته شدن کف بیش از حد، لباس های شسته شده را به هم بغلتانید و قبل از شستن هوا را از لباس خارج کنید.</p> <p>حداکثر مقدار (کیلوگرم)</p>	
	<p>حداکثر دما (درجه سانتیگراد)</p> <p>حداکثر سرعت چرخش (دور در دقیقه)¹</p> <p>SpeedPerfect </p> <p>ضد لک </p> <p>آبکشی اضافی </p> <p>قبل از آزمایش </p> <p>قبل از آزمایش </p> <p>آهن آسان </p>	<p> درام تمیز (تمیز کردن درام)</p> <p>درام را تمیز کنید و از آن مراقبت کنید. از برنامه در موارد زیر استفاده کنید:</p> <p>قبل از اولین استفاده؛ در صورت شستشوی مکرر</p> <p>دمای پایین 40 درجه سانتیگراد یا کمتر بعد از غیبت طولانی</p> <p>از مواد شوینده یا شوینده ای که حاوی سفیدکننده است استفاده کنید.</p>	<p>-</p> <p>1200</p> <p>-</p> <p>-</p> <p>-</p> <p>-</p> <p>-</p> <p>-</p>
		تنظیمات برنامه	

توضیحات	تنظیمات برنامه	برنامه
<p>حداکثر مقدار (کیلوگرم)</p> <p>حداکثر درما (درجه سانتیگراد)</p> <p>حداکثر سرعت چرخش (دور در دقیقه)¹</p> <p>SpeedPerfect </p> <p>ضد لک </p> <p>آبکشی اضافی </p> <p>قبلی از آزمایش </p> <p>قبلی از آزمایش </p> <p>آهن آسان </p>	<p>60</p> <p>1200</p> <ul style="list-style-type: none"> • • • • • • 	<p>برای جلوگیری از کف کردن، نصف مقدار مواد شوینده را بمالید.</p> <p>از نرم کننده لباس استفاده نکنید.</p> <p>از مواد شوینده لباسشویی، شوینده ملایم یا مایع شوینده استفاده نکنید.</p> <p>توجه داشته باشید: اگر از برنامه ای استفاده نمی کنید دردمای 60 درجه سانتی گراد یا بیشتر برای مدت طولانی، نشانگر تمیز کردن درام به عنوان یادآور چشمک می زند.</p> <p>الرژی پلاس  (حساسیت بیش از حد)</p> <p>منسوجات سنگین ساخته شده از پنبه، کتان یا پارچه های مخلوط. مناسب برای مبتلایان به آلرژی</p> <p>برای نظافت کامل بهداشتی.</p> <p>تنظیمات برنامه</p>

تنظیمات برنامه	توضیحات	برنامه
<p>حداکثر مقدار (کیلوگرم)</p> <p>40</p> <p>حداکثر دما (درجه سانتیگراد)</p> <p>حداکثر سرعت چرخش (دور در دقیقه)¹</p> <p>1200</p> <p>SpeedPerfect </p> <p></p> <p>ضدک </p> <p>آبکشی اضافی </p> <p> قبل از آزمایش </p> <p> قبل از آزمایش </p> <p> آهن آسان </p>	<p>توجه داشته باشید: تا رسیدن به مدرک دمای تنظیم شده، این دما در کل فرآیند شستشو حفظ می شود.</p>	
	<p>4</p>	<p>فوق العاده 15/30 </p> <p>سستشوی منسوجات ساخته شده از پنبه، الیاف مصنوعی و پارچه های مخلوط.</p> <p>یک برنامه کوتاه مناسب برای بارهای کوچک لباس های کتیف.</p> <p>مدت زمان برنامه تقریباً 30 دقیقه است.</p> <p>اگر می خواهید مدت زمان برنامه را 15 دقیقه افزایش دهید، SpeedPerfect  فعال کنید. حداکثر بار لباسشویی به 2 کیلوگرم کاهش می یابد.</p>
		<p>تنظیمات برنامه</p>

9 تجهیزات جانبی

آوازم جانبی اصلی استفاده خواهد شد. برای مطابقت با دستگاه شما طراحی شده است.

شماره سفارش	کاربرد	
WMZ2381	شلنگ یا شلنگ ورودی آب سرد راگسترش دهید (Aquastop) m 2,50.	کشش شلنگ آب
WMZPW20W	دستگاه را در سطح بالایی نصب کنید تا فعال شود به راحتی دستگاه را پر و خالی کنید.	پلت فرم بیرون کش
WMZ2200	بهبود پایداری دستگاه	نکات نصب
00655300	شلنگ ورودی آب را نصب کنید.	آرنج
00605740	دوز مواد شوینده مایع.	کالیبراتور مواد شستشو مایع

1. سوئیچ انتخاب برنامه را روی ON قرار  دهید درام تمیز.

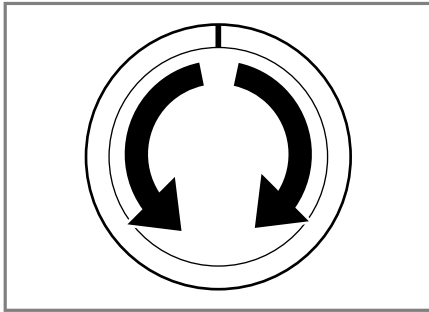

2. در را ببندید.

10 قبل از اولین استفاده

اچ دستگاه آماده استفاده است.

10.1 اجرای چرخه شستشو بدون لباسشویی

دستگاه شما قبل از خروج از کارخانه به طور گسترده مورد بازرسی قرار گرفته است. اولین شستشو را بدون لباسشویی انجام دهید تا از شر آب باقی مانده احتمالی خلاص شوید.

توجه داشته باشید: به اطلاعات توجه کنید مربوط به ایمنی ← صفحه 4 و از آسیب فیزیکی جلوگیری کنید ← صفحه 10 تا بتوانید با خیال راحت از دستگاه خود استفاده کنید.

صفحه‌نمایش مدت زمان a را نشان می‌دهد
برنامه‌باقی مانده
پس از پایان برنامه، یک صفحه نمایش داده می‌شود
عرض: پایان.
7. اولین چرخه شستشو را شروع یا تنظیم کنید
انتخاب برنامه روشن است **خاموش** برای خاموش
کردن دستگاه
← "استفاده اولیه"،
صفحه 40

3. کشوی مواد شوینده را بیرون بکشید.

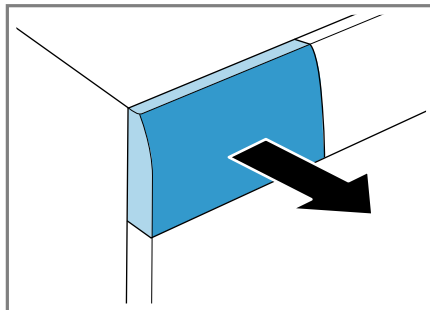

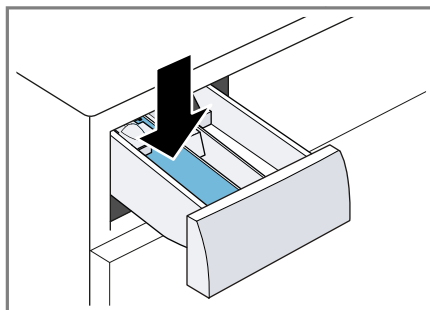

4. مواد شوینده را داخل محفظه قرار دهید. II.

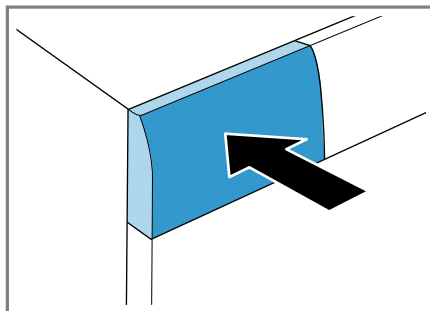

برای جلوگیری از ایجاد کف، از نصف مقدار
توصیه شده سازنده مواد شوینده برای کثیفی
سبک استفاده کنید. از شوینده های
لباسشویی یا شوینده های ملایم استفاده
نکنید.

5. کشوی مواد شوینده را وارد کنید.



6. فشار دهید  بارگذاری شروع (R) شروع کنید
t برای شروع (reload) برنامه را اجرا کنید.

11 لباسشویی

11.1 آماده سازی لباسشویی

توجه!

اشیاء موجود در لباس های شسته شده می تواند به
لباس های شسته شده و درام آسیب برساند.
◀ تمام وسایل را از جیب خارج کنید لباس
قبل از دویدن

◀ لباس های شسته شده را برای نگهداری آماده
کنید دستگاه و لباس

همه جیب ها را خالی کنید
جیب ها و چین های لباس را از شن و
ماسه با برس تمیز کنید

کتان و روبالشی را مهر و موم
کنید
همه زیپ ها، نوار چسب و گیره ها را ببندید

وقسمت ها
کمربندها و بندهای لباس را به هم ببندید
باز توری لباسشویی استفاده کنید
حلقه ها و کراوات های پرده را
بردارید یا از توری لباسشویی
استفاده کنید.
از توری لباسشویی با وسایل کوچک لباس
مانند جوراب بچه استفاده کنید

لباس ها را پف کرده و صاف کنید

◀ برای بهبود نتیجه شستشو و جلوگیری از بروز تغییررنگ لباس را قبل از شستن بر اساس معیارهای زیر مرتب کنید.

نوع بافت و فیبر

لباس سفید

لباس‌های رنگارنگ

لباس‌های رنگی را بشویید

نوبرای اولین بار جدا از لباس‌های

دیگر.

-کثیف شدن - صفحه 37

علائم مراقبت روی برچسب‌های

مراقبت - صفحه 37

تکه‌های بزرگ و کوچک لباس‌های شسته شده

را با هم بشویید

- لکه‌های تازه را با محلول صابون پاک

کنید (از اسکراب خودداری کنید)

باشستشوی مکرر لکه‌های خشک و

سرسخت‌را پاک کنید

11.2 لباسشویی را مرتب کنید

توجه داشته باشید: به اطلاعات توجه کنید

مربوط به ایمنی - صفحه 4 و از آسیب فیزیکی

جلوگیری کنید - صفحه 10 تا بتوانید با خیال راحت

از دستگاه خود استفاده کنید.

11.3 درجه کثیفی

درجه کثیفی	کثیف	مثال‌ها
سبک	ز کثیفی یا لکه نامرئی ز لباسشویی مقداری به دست آورده است بو	لباس‌های تابستانی یا لباس‌های ورزشی سبک که چند ساعتی است پوشیده شده اند
معمولی	کثیفی قابل مشاهده یا نقاط روشن	ز تی شرت، پیراهن یا سوپشرت‌های خیس عرق یا فرسوده ز حوله، ملحفه
		که تا یک هفته استفاده شده اند
قوی	کثیفی یا لکه‌های قابل مشاهده	حوله ظرفشویی، دستمال شستشو کودکان یا لباس کار

11.4 علائم مراقبت روی برچسب‌های مراقبت

نمادهانشان دهنده برنامه توصیه شده و اعداد موجود در نمادها حداکثر دمای شستشوی توصیه شده را نشان می دهند.

کد	فرآیند شستشو	برنامه پیشنهادی
	معمولی	پنبه
	درجه متوسط	پارچه‌های مصنوعی
	خیلی نرم	پارچه‌های نرم / ابریشمی برای شستن کتابچه راهنمای
	شستن دست	پشم

کد	فرآیند شستشو	برنامه پیشنهادی
۳۴	قابل شستشو در ماشین نیست	-

توصیه: از طریق می توانید اطلاعات بیشتر در مورد نمادهای مراقبت را در www.ginetex.ch بیابید

یادداشت
 از هنگام استفاده از مواد شوینده مایع، فقط مایعات خود روان

2 عامل و وسیله شستشو مراقبت

توجه داشته باشید: به اطلاعات توجه کنید مربوط به ایمنی - صفحه 4 و از آسیب فیزیکی جلوگیری کنید - صفحه 10 تا بتوانید با خیال راحت از دستگاه خود استفاده کنید.

روی بسته بندی مواد شوینده نشانه های مصرف و دوز سازنده را خواهید دید.

از مواد شوینده مایع را مخلوط نکنید
 ناهمسان
 از مواد شوینده را با نرم کننده مخلوط نکنید
 تن پوش
 از محصولات تاریخ مصرف گذشته استفاده نکنید
 یابه شدت لخته شده است
 از هیچ گونه مواد حاوی استفاده نکنید
 حلال ها، مواد سوزاننده یا فرار، به عنوان مثال سفید کننده مایع
 از رنگ به مقدار کم استفاده کنید، در غیر این صورت نمک ممکن است روی فولاد ضد زنگ بخورد
 از پاک کننده های رنگ در دستگاه استفاده نکنید

12.1 توصیه های عامل شستشو

عامل شستشو	منسوجات	برنامه	درجه حرارت
مواد شوینده لباسشویی برای هر کدام اهداف با مواد برای افزایش روشنایی رنگ ها	لباس سفید قابل جوشیدن و ساخته شده از کتان یا پنبه	پنبه	از سرد تا 90 درجه سانتی گراد
پودر لباس شویی رنگی بدون سفید کننده و ماده ای برای افزایش روشنایی رنگ ها	لباس های رنگارنگ ساخته شده از کتان یا پنبه	پنبه	از سرد تا 60 درجه سانتی گراد
پودر لباس شویی رنگی / شستشوی ملایم بدون ماده برای افزایش روشنایی رنگ ها	منسوجات رنگی ساخته شده از الیاف یا مراقبت آسان الیاف مصنوعی	آسان مراقبت	از سرد تا 60 درجه سانتی گراد

درجه حرارت	برنامه	منسوجات	عامل شستشو
از سرد تا 40 درجه سانتی گراد	پارچه‌ها نرم / ابریشمی	منسوجات ظریف حساس شد از ابریشم یا منسوجات ویسکوستایل نوع حساس ساخته شده از ابریشم یا ویسکوز	شوینده ملایم
از سرد تا 40 درجه سانتی گراد	پشم	پشم	مواد شستشوی پشمک

توصیه: رجوع کنید به برای اطلاعات بیشتر در مورد مواد شستشو و مراقبت و مواد شوینده مناسب برای استفاده خاص.
www.cleanright.eu

12.2 دوز مواد شوینده

شمامی توانید سختی آب را در شرکت آب محلی خود جویا شوید یا خودتان با استفاده از دستگاه سختی سنج آب آن را تعیین کنید.

کالبراسیون مواد شوینده به موارد زیر بستگی دارد: z مقدار لباسشویی
z درجه کثیفی
z درجه سختی آب

درجه سختی آب

نمره سختی آلمان واحد درجه سختی آلمان	واحد سختی کل mmol/L	محدوده سختی آب
8.4 - 0	1.5 - 0	یوسر(من)
14 - 8.4	2.5 - 1.5	متوسط (II)
بالای 14	بیشتر از 2.5	سختی (III)

نمونه‌ای از داده های سازنده مواد شوینده

این تصاویر بر اساس بار استاندارد 4 تا 5 کیلوگرم لباسشویی است.

قوی	معمولی	سبک	کثیف
80 میلی لیتر	55 میلی لیتر	40 میلی لیتر	سختی آب: نرم/متوسط
105 میلی لیتر	80 میلی لیتر	55 میلی لیتر	سختی آب: سخت/خیلی سخت

13.3 انطباق تنظیمات برنامه

بسته به برنامه و دوره برنامه، می توانید تنظیمات را تغییر دهید یا آنها را فعال و غیرفعال کنید.

توجه داشته باشید: نمای کلی همه تنظیمات برنامه:

← "دکمه ها"، ص 24

شرایط: برنامه دقیق

◀ تنظیمات برنامه را تنظیم کنید.

تنظیمات برنامه به طور مداوم برای برنامه انتخابی ذخیره نمی شود.

13.4 حالت لباسشویی

یادداشت

z به اطلاعات مرتبط توجه کنید

درمورد ایمنی ← صفحه 4 و اجتناب کنید

آسیب فیزیکی ← صفحه 10، به منظور واسه اینکه، برای اینکه

می توانید با خیال راحت از دستگاه خود استفاده کنید. z برای

جلوگیری از چین و چروک، به مقدار لباس ها پایبند باشید

حداکثر برنامه

← صفحه 26.

شرایط: لباس های شسته شده را آماده و مرتب کنید.

← «لندشویی»، ص 36

1. در را باز کنید.

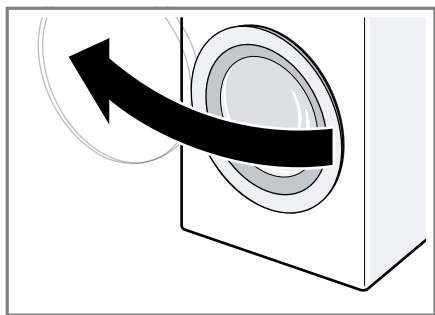

2. مطمئن شوید که درام خالی است.

3. لباس های شسته شده را در حالی که هستند داخل درام قرار

دهید از یکدیگر جدا شده اند.

مقادیر کالیبراسیون را روی بسته بندی سازنده پیدا می کنید.

z مقادیر کالیبراسیون را با بارهای واقعی لباسشویی

B استفاده اساسی

13.1 راه اندازی دستگاه

◀ دکمه انتخابگر برنامه را روی هر کدام بچرخانید یک برنامه.

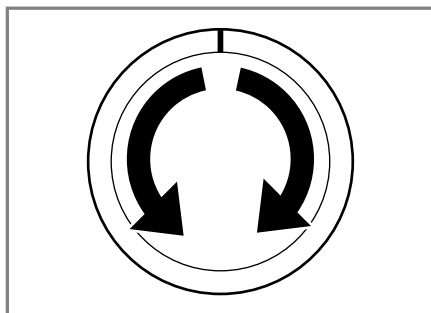

13.2 تنظیمات برنامه

1. سوئیچ انتخاب برنامه را روی ON قرار دهید برنامه ← صفحه 26 مطلوب

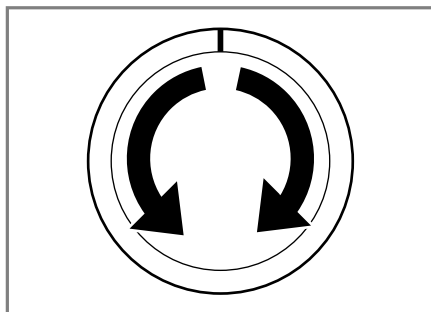

2. در صورت نیاز، موقعیت های تنظیم را تنظیم کنید

برنامه ← صفحه 40.

3. محیط کالیبراسیون را نصب کنید.

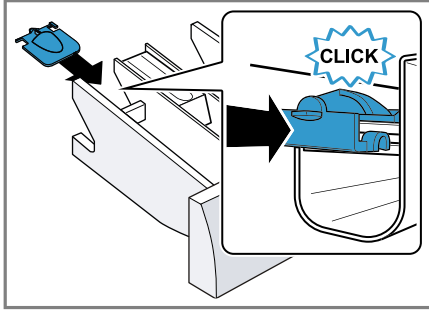

4. کشوی مواد شوینده را نصب کنید.

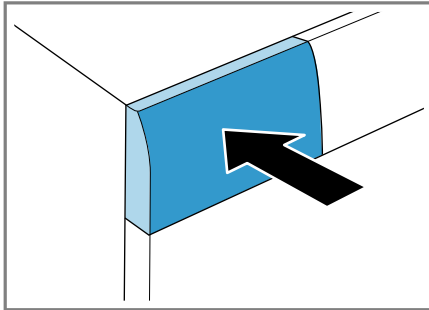

13.6 استفاده از یک روش کالیبراسیون مواد شستشو مایع

برای دوز کردن مواد شوینده مایع، می توانید از یک عامل دوز در دستگاه پخش شوینده استفاده کنید.

1. کشوی مواد شوینده را بیرون بکشید.

4. توجه داشته باشید: مطمئن شوید که بریدگی وجود ندارد شستشوی داخل منزل.
در را ببند.

13.5 نصب دستگاه دوز مواد شوینده مایع

اگر کالیبراتور را به عنوان لوازم جانبی سفارش دهید، باید کالیبراتور را نصب کنید.

1. کشوی مواد شوینده را بیرون بکشید.

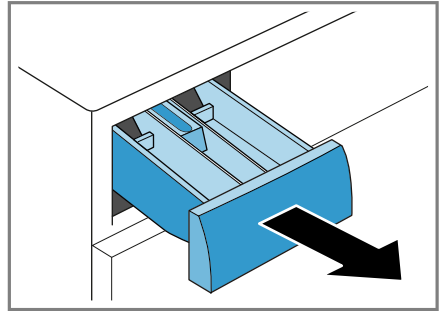

2. کالیبراتور را به سمت پایین و بیرون فشار دهید کشوی مواد شوینده.

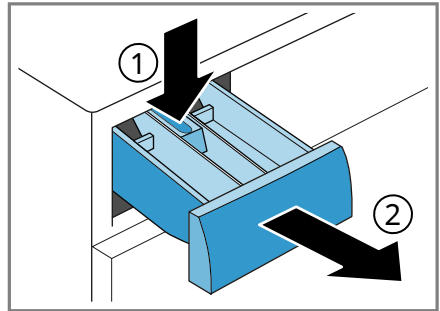

شرایط: به کالیبراسیون مراجعه کنید دوز کامل محصولات شستشو و مراقبت.

صفحه 38

1. کثوی مواد شوینده را بیرون بکشید.
2. مواد شوینده را بمالید.
- ← "کثوی مواد شوینده"، ص 19
3. مورد مراقبت را بر این اساس اعمال کنید ضرورت
4. کثوی مواد شوینده را وارد کنید.

13.8 شروع برنامه

توجه داشته باشید: وقتی می خواهید زمان را تغییر دهید برای پایان یافتن دو برنامه، ابتدا زمان آماده بودن را تنظیم کنید.

◀ راکلیک کنید  شروع/بارگیری مجدد.

درام می چرخد و مقدار a تشخیص داده می شود برای مدتی که ممکن است دو دقیقه طول بکشد، پس از آن آب خارج می شود.

نمایشگر مدت زمان a را نشان می دهد برنامه یا "آماده در" زمان. پس از پایان برنامه، یک صفحه نمایش داده می شود عرض: پایان.

13.9 اضافه کردن لباسشویی

توجه داشته باشید: به اطلاعات توجه کنید مربوط به ایمنی - صفحه 4 و از آسیب فیزیکی جلوگیری کنید - صفحه 10 تا بتوانید با خیال راحت از دستگاه خود استفاده کنید.

1. فشار دهید  شروع/بارگیری مجدد.

دستگاه مکث می کند و بررسی می کند که آیا می توان لباس های شسته شده را اضافه کرد یا حذف کرد. وضعیت برنامه در نظر گرفته شده است.

2. لباس های شسته شده را اضافه یا حذف کنید.
3. در را ببندید.
4. فشار دهید  شروع/بارگیری مجدد.

2. محیط کالیبراسیون را به رو به جلو.

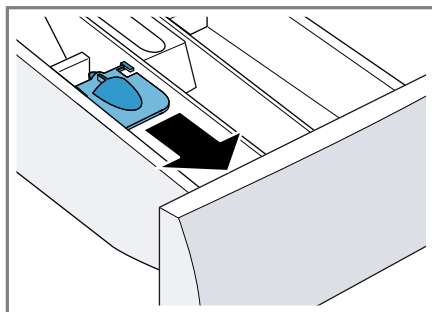

3. کمک را تا کنید و بایستید آن را نصب کنید.

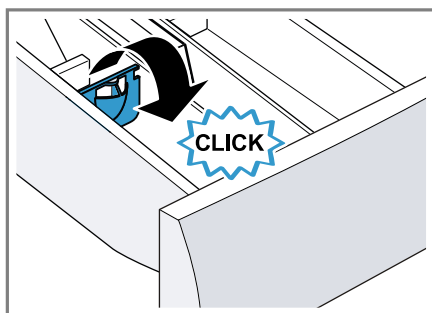

4. کثوی مواد شوینده را وارد کنید.

13.7 محصول شوینده و مراقبت لباسشویی

یادداشت

ز به اطلاعات مرتبط توجه کنید

در مورد ایمنی - صفحه 4 و اجتناب کنید
آسیب فیزیکی - صفحه 10، به منظور واسه اینکه. برای اینکه

می توانید با خیال راحت از دستگاه خود استفاده کنید. ز از کالیبراتور مواد استفاده نکنید لباسشویی مایع در مورد ژل، پودر لباسشویی، پیش شستشو یا زمان را فعال کنید "آماده است".

13.10 لغو برنامه

پس از اجرای برنامه در هر زمانی می توانید آن را لغو کنید.

توجه داشته باشید: به اطلاعات توجه کنید مربوط به ایمنی - صفحه 4 و از آسیب فیزیکی جلوگیری کنید - صفحه 10 تا بتوانید با خیال راحت از دستگاه خود استفاده کنید.

1. فشار دهید  شروع/بارگیری مجدد.
2. در را باز کنید.

هنگامی که دما بالا می رود و سطح آب بالایی رود، درب برای ایمنی قفل می ماند.

- وقتی دما بالا رفت، برنامه را اجرا کنید **آبکشی کنید**.
- وقتی سطح آب بالا رفت، برنامه را اجرا کنید **چرخش یازده کشی**.

3. لباسشویی را بیرون بیاورید.

13.11 لباسشویی را بیرون بیاورید

توجه داشته باشید: به اطلاعات توجه کنید مربوط به ایمنی - صفحه 4 و از آسیب فیزیکی جلوگیری کنید - صفحه 10 تا بتوانید با خیال راحت از دستگاه خود استفاده کنید.

1. در را باز کنید.

2. لباسشویی را بیرون بیاورید.

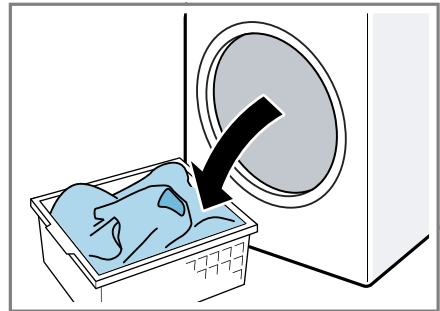

13.12 دستگاه را خاموش کنید

1. سوئیچ انتخاب برنامه را روی ON قرار دهید **خاموش**.

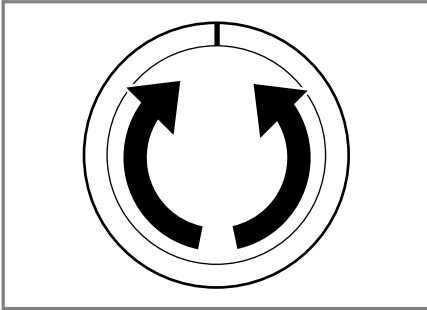

2. شیر آب را ببندید.
3. مهر و موم لاستیکی را پاک کنید برای خشک کردن و خلاص شدن از شر اشیاء خارجی.

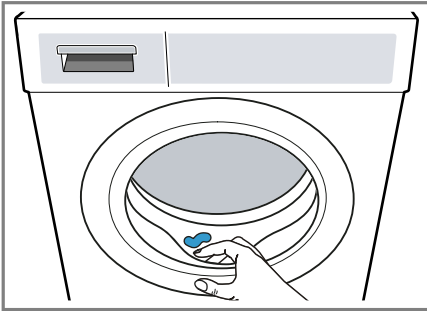

4. در و کشوی مواد شوینده را باز بگذارید باز کنید تا آب باقیمانده خشک شود.

14 قفل ایمنی کودک

سپهستگاه را در برابر استفاده ناخواسته با استفاده از آن ایمن کنید M

14.1 فعال سازی قفل ایمنی کودک

◀ هر دو دکمه را فشار دهید  به مدت 3 ثانیه تقریباً.

صفحه نمایش یک را نشان می دهد .

قفل ایمنی کودک فعال باقی می ماند a.
موارد استفاده قفل هستند a
حتی بعد از خاموش کردن دستگاه.

14.2 غیرفعال کردن قفل ایمنی کودک

شرایط: دستگاه باید روشن باشد برای غیرفعال کردن قفل ایمنی کودک.

◀ هر دو دکمه را فشار دهید ☺ به مدت 3 ثانیه تقریباً.

☺ از صفحه نمایش a ناپدید می شود

تنظیمات اولیه

آشما می توانید دستگاه خود را بر اساس نیاز خود تنظیم کنید.

15.1 مروری بر تنظیمات اولیه

در اینجا می توانید نمای کلی از تنظیمات اولیه دستگاه را مشاهده کنید.

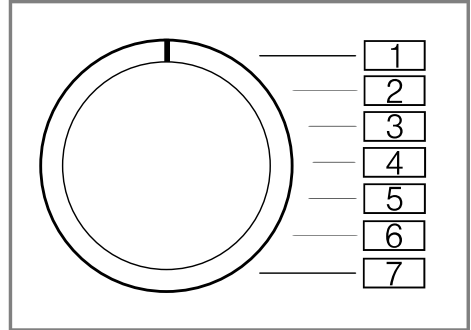

توضیحات	ارزش	حالت برنامه	حالت تنظیم پایه ای
شدت سیگنالی که پس از پایان برنامه صادر می شود را تنظیم کنید.	0(خاموش) 1 (کم) 2(متوسط) 3(بالا) 4 بالا به شدت)	2	سیگنال پایان
شدت سیگنالی را که هنگام انتخاب دکمه ها تولید می شود، تنظیم کنید.	0(خاموش) 1 (کم) 2(متوسط) 3(بالا) 4 بالا به شدت)	3	دکمه ها سیگنال می دهند
یادآوری تمیز کردن درام را فعال یا غیرفعال کنید.	بر (استخدام) خاموش (خاموش کردن)	4	یادآوری تمیز کردن حله

15.2 تغییر تنظیمات اولیه

1. سوئیچ انتخاب برنامه را روی ON قرار دهید حالت 1.

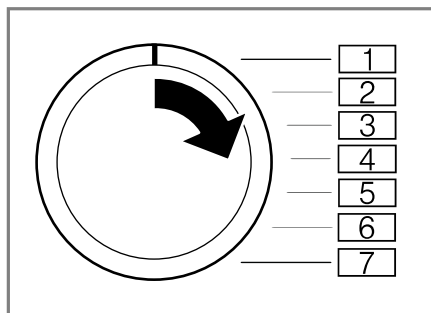

2. بر روی آن کلیک کنید **کاهش چرخش** در همین چین، کلید انتخابگر برنامه را روی موقعیت 2 قرار دهید.

صفحه نمایش مقدار a را نشان می دهد واقعی.

3. کلید انتخاب برنامه را روی ON قرار دهید وضعیت مطلوب
← **نمای کلی تنظیمات مبانی**،
ص 45

4. برای تغییر مقدار، روی ضربه بزنی **آماده** که در

5. برای ذخیره تغییرات، دستگاه را خاموش کنید.

16 نظافت و مراقبت

استگاه خود را تمیز کنید و به خوبی از آن مراقبت کنید تا بتواند برای مدت طولانی کار کند.

16.1 نکات مراقبت از تجهیزات

حتماً نکات مراقبت از دستگاه را رعایت کنید تا دستگاه به خوبی کار کند.

محدوبه	وینابراین باقی می ماند
تمیز کردن بدن	دستگاه در مورد
وینل استفاده	تمیز و بهداشتی
بآب و پارچه	همیشه.
مرطوب و نرم.	
باقی مانده را بردارید	سخت نگیر
مواد شستشو	رسوب زدایی
و باقیمانده اسپری یا	مدرن بدون رها کردن
هیچ باقی مانده دیگری	باقی.
بلافاصله مستقیماً.	
درب دستگاه را ترک کنید	وبه این ترتیب انجام می شود
و کثو مواد	خشک کردن آب
شستشوی باز	باقی ماندن و جلوگیری از
پس از مصرف.	بویدن در
	دستگاه

16.2 تمیز کردن درام

اگر شستشو در دمای 40 درجه سانتیگراد یا کمتر تکرار می شود یا اگر دستگاه برای مدت طولانی استفاده نشده است، درام را تمیز کنید.

⚠️ مواظب باش!
خطر جراثیم!

شستشوی مداوم در دمای پایین بدون تهویه می تواند به درام آسیب برساند و منجر به آسیب شود.

◀ برنامه تمیز کردن درام را اجرا کنید به طور منظم یا در دمای حداقل 60 درجه سانتیگراد شستشو دهید.

4. کشوی مواد شوینده را تمیز کنید
کالیبراتورها را با آب و با برس خشک کنید.

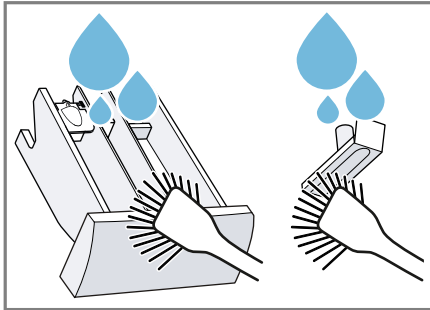

5. کالیبراتور را نصب و نصب کنید.

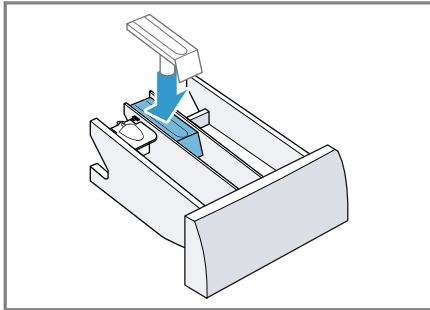

6. دهانه کشوی مواد شوینده را تمیز کنید.

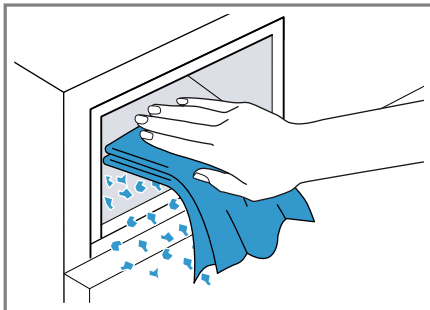

7. کشوی مواد شوینده را وارد کنید.

16.4 رسوب زدایی

هنگامی که مواد شوینده را به مقدار صحیح اندازه‌گیری می‌کنید، نیازی به حذف رسوبات از دستگاه ندارید. اما اگر شما

◀ بعد از هر عملیات اجازه دهید دستگاه خشک شود با در باز و کشوی مواد شوینده باز کار کنید.

◀ برنامه را اجرا کنید
تمیز بدون شستشو
از پودر لباسشویی استفاده کنید.

16.3 تمیز کردن کشوی مواد شوینده

توجه داشته باشید: به اطلاعات توجه کنید مربوط به ایمنی - صفحه 4 و از آسیب فیزیکی جلوگیری کنید - صفحه 10 تا بتوانید با خیال راحت از دستگاه خود استفاده کنید.

1. کشوی مواد شوینده را بیرون بکشید.
2. کالیبراتور را به سمت پایین و بیرون فشار دهید

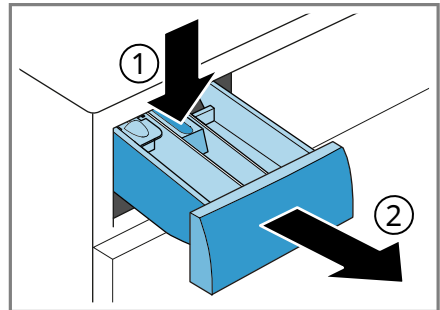

راز پایین به پایین فشار دهید Calibrator 3. بالا برای بیرون آوردن آن

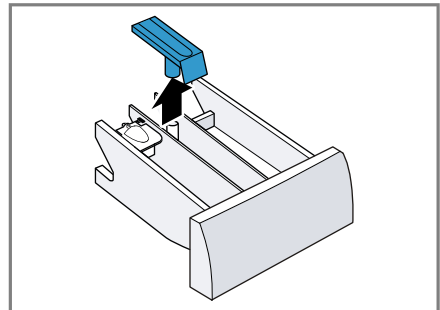

4. درپوش دریچه نگهداری را باز کنید.

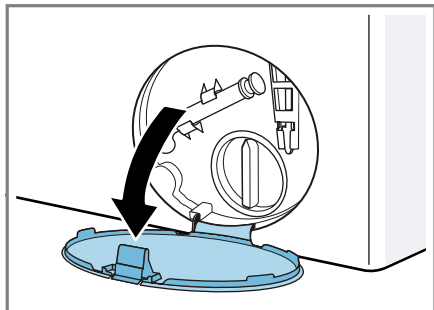

5. درپوش منهول را بردارید.

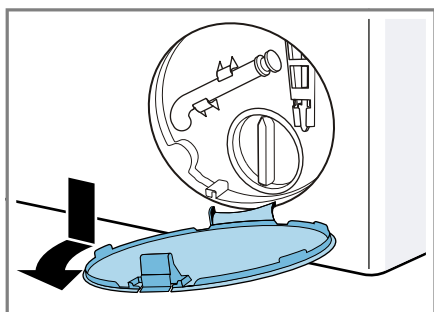

6. یک کاسه به اندازه کافی بزرگ وارد کنید پایین سوراخ

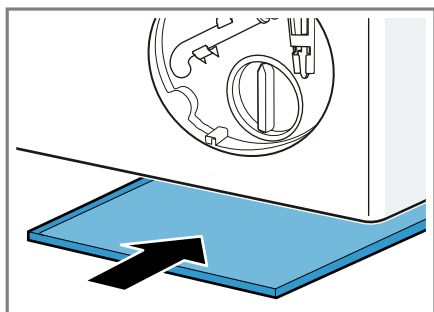

اگر مایل به استفاده از آهک زدا هستید، دستورالعمل‌های سازنده را برای استفاده دنبال کنید.

توجه!

در صورت استفاده از مواد رسوب زدا نامناسب، مانند قهوه ساز، ممکن است دستگاه آسیب ببیند.

◀ فقط از پاک کننده‌ها استفاده کنید آهک مخصوص این دستگاه که در وب سایت سازنده یا مرکز خدمات مشتری موجود است.

16.5 پمپ محلول شستشو را تمیز کنید

پمپ محلول شستشو را در صورت وجود ناهنجاری‌ها، مانند زمانی که انسداد یا صدای کلیک وجود دارد، تمیز کنید.

پمپ محلول شستشو را خالی کنید

توجه داشته باشید: به اطلاعات توجه کنید مربوط به ایمنی - صفحه 4 و از آسیب فیزیکی جلوگیری کنید - صفحه 10 تا بتوانید با خیال راحت از دستگاه خود استفاده کنید.

1. شیر آب را ببندید.
2. دستگاه را خاموش کنید.
3. دستگاه را از شبکه جدا کنید برق

7. شلنگ تخلیه را از موقعیت خود خارج کنید نصب و راه اندازی.

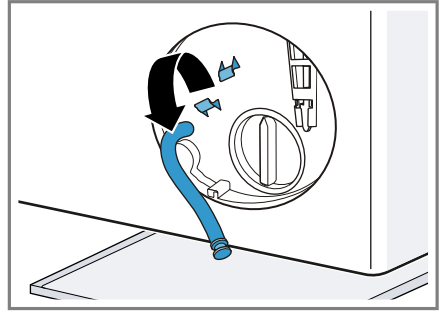

10. شلنگ تخلیه را در آن نصب کنید موقعیت نصب

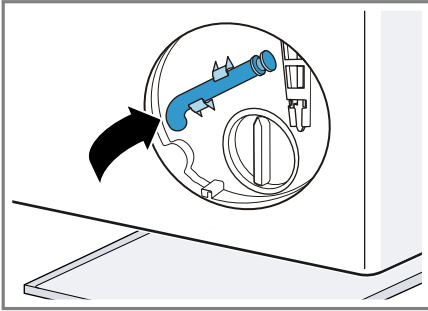

8. **⚠ مراقب باشید - خطر سوختگی!**

محلول شستشو گرم می شود هنگام شستشودر دمای بالا.

◀ محلول شستشوی داغ را لمس نکنید.

درپوش آب بند را بردارید تا محلول شستشو رادر طرف بریزید.

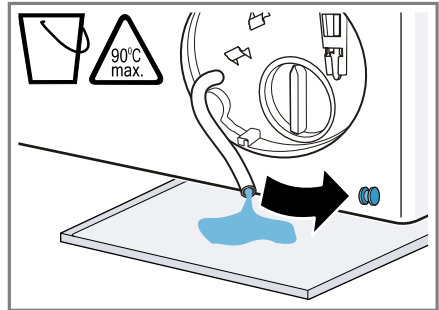

9. درپوش آب بندی را فشار دهید.

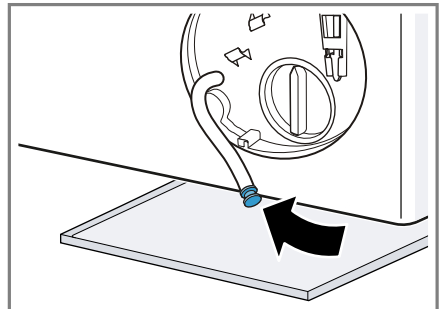

پمپ محلول شستشو را تمیز کنید

توجه داشته باشید: به اطلاعات توجه کنید

مربوط به ایمنی - صفحه 4 و از آسیب فیزیکی

جلوگیری کنید - صفحه 10 تا بتوانید با خیال راحت ازدستگاه خود استفاده کنید.

شرایط: پمپ محلول شستشو خالی است.

- صفحه 48

1. درپوش پمپ را با دقت به سمت بیرون بچرخانید زیرا ممکن است آب باقیمانده در پمپ محلول شستشو وجود داشته باشد.

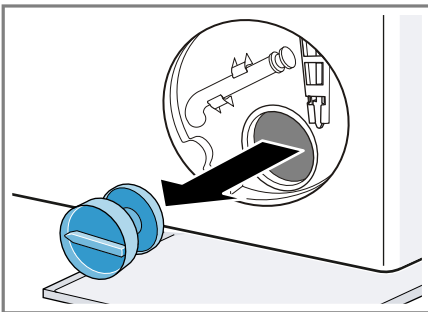

6.16 شیلنگ تخلیه آب در درگاه تخلیه را تمیز کنید

شلنگ تخلیه آب در بچه تخلیه را اگر کثیف است یا محلول شستشو را نمی توان تخلیه کرد، تمیز کنید.

1. دستگاه را خاموش کنید.
2. دستگاه را از شبکه جدا کنید برق

3. کاف شلنگ را شل کرده و بیرون بکشید شلنگ آب را با دقت تخلیه کنید.

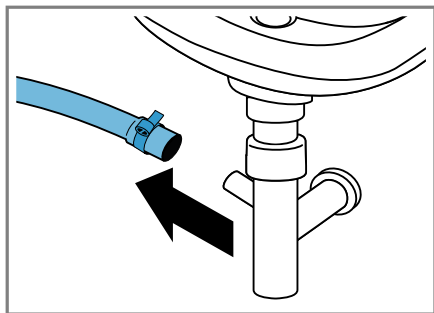

4. شلنگ تخلیه آب را تمیز کنید و اتصال پورت تخلیه آب باقیمانده ممکن است به بیرون نشت کند.

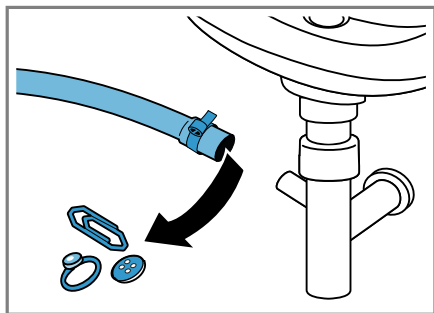

2. داخل را تمیز کنید، پیچ کنید پوشش پمپ و بدنه پمپ.

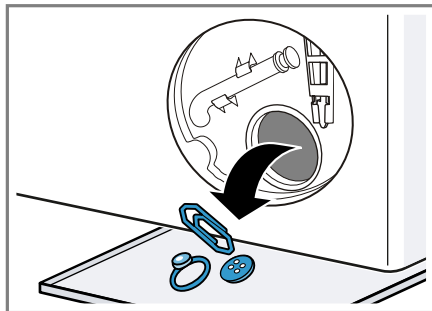

3. بررسی کنید که پروانه در حال چرخش باشد برای پمپ محلول شستشو
4. درپوش پمپ را نصب کرده و سفت کنید آن را تا آخر ببندید.

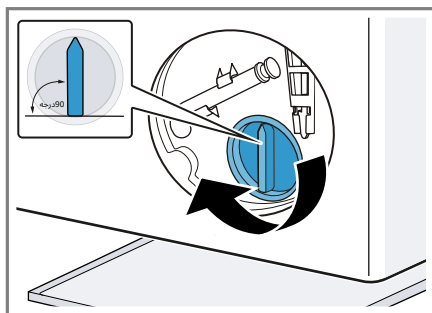

5. درپوش منهل را نصب کنید و آن را نصب کنید.

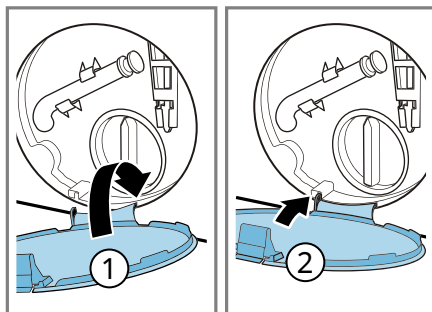

6. ببندید g من دیافراگم r یانا.

1. شلنگ ورودی آب را از شیر آب خارج کنید
اب.

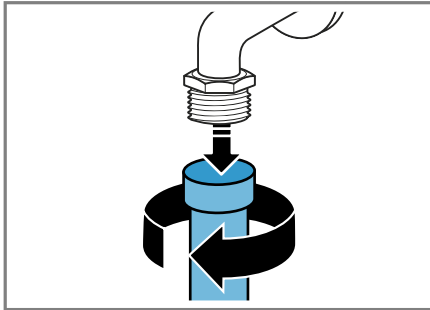

2. صافی را با برس تمیز کنید کم
اهمیت.

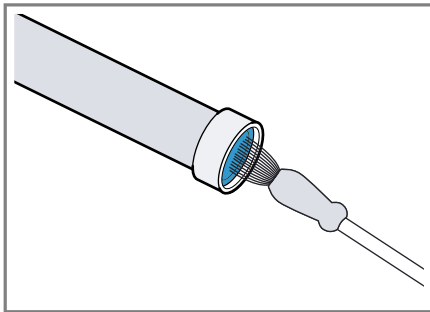

3. شلنگ ورودی آب را وصل کنید از محکم بودن
آن در برابر نشستی اطمینان حاصل کنید.

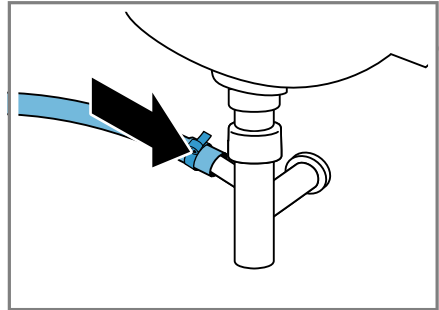
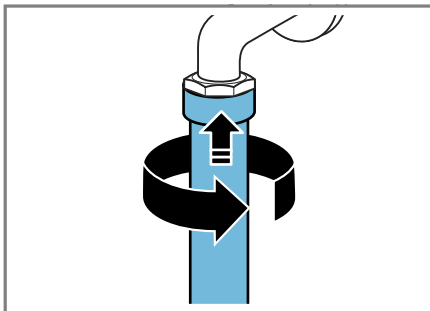

16.7 فیلتر ورودی آب را تمیز کنید.

شلنگ ورودی آب را خالی کنید

1. شیر آب را ببندید.
2. هر برنامه ای را تنظیم کنید، به جز  آبکشی کنید.
3. برنامه را اجرا کنید و اجازه دهید اجرا شود برای حدود 40 ثانیه
4. دستگاه را خاموش کنید.
5. دستگاه را از شبکه جدا کنید برق

صافی شیر آب را تمیز کنید

- توجه داشته باشید:** به اطلاعات توجه کنید مربوط به ایمنی ← صفحه 4 و از آسیب فیزیکی جلوگیری کنید ← صفحه 10 تا بتوانید با خیال راحت از دستگاه خود استفاده کنید.
- شرایط:** شلنگ ورودی آب خالی است.

3. صافی را با برس تمیز کنید کم اهمیت.

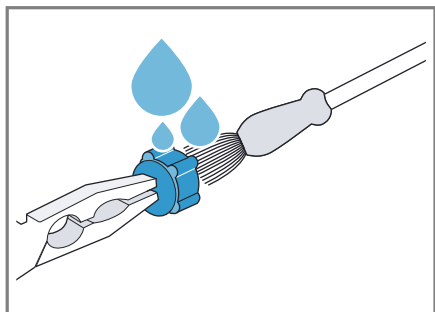

4. صافی را دوباره نصب کنید.
5. شلنگ را وصل کرده و بررسی کنید محکم در برابر نشتی.

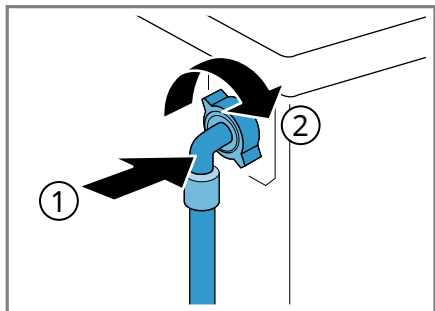

فیلتر روی دستگاه را تمیز کنید

توجه داشته باشید: به اطلاعات توجه کنید مربوط به ایمنی ← صفحه 4 و از آسیب فیزیکی جلوگیری کنید ← صفحه 10 تا بتوانید با خیال راحت از دستگاه خود استفاده کنید.

شرایط: شلنگ ورودی آب خالی است.
← "شلنگ ورودی آب تخلیه"،
صفحه 51

1. شلنگ را از پشت دستگاه خارج کنید.

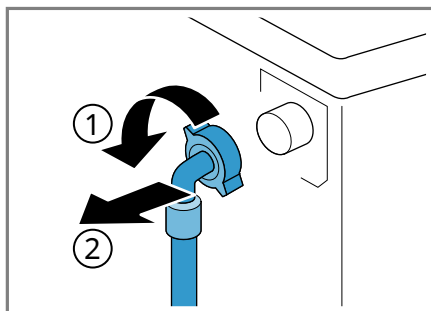

2. صافی را با انبردست بردارید.

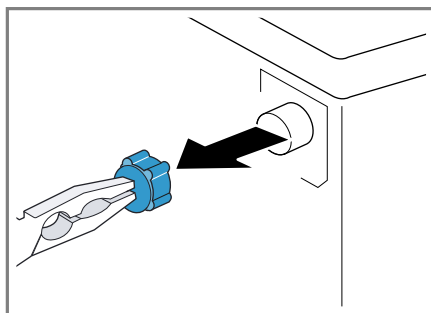

17 غلبه بر عدم تعادل

ژشما می توانید ایرادات جزئی دستگاهتان را خودتان برطرف کنید. قبل از تماس با خدمات پس از فروش، اطلاعات عیب یابی را مطالعه کنید. با این کار از هر گونه هزینه غیر ضروری جلوگیری می شود.



هشدار خطر برق گرفتگی!

- تعمیرات فنی نادرست با خطراتی همراه است.
- ◀ فقط اعضای کادر فنی که برای این منظور آموزش دیده اند مجاز به انجام تعمیرات هستند روی دستگاه
 - ◀ فقط از قطعات یدکی اصلی برای تعمیر دستگاه مجاز است.
 - ◀ اگر کابل برق این تجهیزات آسیب دیده باشد، باید توسط سازنده تعویض شود یا مرکز خدمات مشتریان خود یا یک تکنسین با صلاحیت مشابه، به منظور جلوگیری از خطرات.

تعمیلات	علت و عیب یابی
واحدنمایشگر خاموش می شود چشمک می زند الارضوع کنید بارگذاری مجدد.	حالت ذخیره انرژی روشن است. ◀ هر دکمه ای را فشار دهید. الف- صفحه نمایش دوباره روشن می شود
E:36/-10	لوله تخلیه یا شلنگ تخلیه آب گرفتگی دارد. ◀ لوله تخلیه و شلنگ تخلیه آب را تمیز کنید. لوله تخلیه یا شلنگ تخلیه آب خم شده یا گیر کرده است.
	◀ مطمئن شوید که لوله تخلیه و شلنگ تخلیه آب سالم هستند خم شده یا محدود شده است.
	پمپ تخلیه محلول شستشو مسدود شده است. ◀ ← "تمیز کردن پمپ محلول شستشو"، ص 48
	شلنگ تخلیه آب خیلی بالا وصل شده است. ◀ شلنگ تخلیه آب را در ارتفاع نصب کنید حداکثر 1 متر
	مقدار مواد شوینده خیلی زیاد است. ◀ اقدام فوری: 1 قاشق غذاخوری نرم کننده را با آن مخلوط کنید (0.5 لیتر آب بریزید و مخلوط را در محفظه سمت چپ پر کنید) برای لباس های سنگین، لباس های ورزشی و پارچه های پرزدار قابل استفاده نیست). ◀ مقدار شوینده را با یک بار شستشو کاهش دهید با همین مقدار لباس می آید.

تعطیلات	علت و عیب یابی
E:36/-10	یک‌پسوند غیرمجاز در شیلنگ تخلیه آب نصب شده است.
E:36 / -25 / -26	◀ پسوند غیرمجاز را از شیلنگ تخلیه خارج کنید اب. دستگاه را وصل کنید
🔧	پمپ تخلیه محلول شستشو مسدود شده است. ◀ ← "تمیز کردن پمپ محلول شستشو"، ص 48
هیچ‌اصلاحی ممکن نیست	فشارکم آب.
صافی شلنگ ورودی آب گرفتگی دارد.	◀ صافی را در ورودی آب تمیز کنید ← صفحه 51.
شیرآب بسته است.	◀ شیرآب را باز کنید.
شیلنگ ورودی آب خم شده یا پیچ خورده است. ◀ اطمینان حاصل کنید که شیلنگ ورودی آب خم یا خم نشده باشد.	سیستم مانیتورینگ ولتاژ افت غیرمجاز ولتاژ را تشخیص می دهد.
• چشمک می زند.	◀ قابل تعمیر نیست.
توجه داشته باشید: وقتی ولتاژ تغذیه تثبیت شد، برنامه به طور معمول به کار خود ادامه می دهد.	پایین آمدن ولتاژ مشخص شده می تواند باعث طولانی شدن مدت برنامه شود.
هیچ‌اصلاحی ممکن نیست	دما خیلی بالاست.
◀ صبر کنید تا دما کاهش یابد.	◀ ← "لغو برنامه"، ص 43
سطح آب خیلی بالاست. ◀ یک برنامه راه اندازی کنید کنشی .	لباس‌های شسته شده به در محدود می شود.
1. دوباره در را باز کنید.	2. لباس های گیر کرده را بردارید.
3. در را ببندید.	4. برای اجرای برنامه، فشار دهید  شروع/بارگیری مجدد.

تعطیلات	علت و عیب یابی
 چشم‌گمی زند.	درست‌ه نیست. 1. در را ببندید. 2. برای اجرای برنامه، فشار دهید  شروع/بارگیری مجدد.
همه‌کدهای خطا دیگرو.	اختلال عملکرد ◀ باخدمات مشتریان تماس بگیرید. ◀ "خدمات مشتری"، ص 64
دستگاه‌کار نمی‌کند	دوشاخه‌کابل برق وارد نشده است. ◀ دستگاه‌را به شبکه برق وصل کنید. فیوز آسیب دیده است. ◀ فیوز‌را در جعبه فیوز بررسی کنید.
منبع‌تغذیه قطع می‌شود. ◀ بررسی کنید که آیا روشنایی اتاق یا سایر وسایل در اتاق او کار می‌کند.	برنامه‌شروع نمی‌شود.
فشرده‌نشده است  شروع/بارگیری مجدد. ◀ راکلیک کنید  شروع/بارگیری مجدد.	درست‌ه نیست. 1. در را ببندید. 2. برای اجرای برنامه، فشار دهید  شروع/بارگیری مجدد.
قفل‌ایمنی کودک فعال شد ◀ "غیرفعال کردن قفل ایمنی کودک"، ص 44	ReadyIn فعال شد.  ◀ فعال‌سازی را بررسی کنید  ReadyIn. ◀ "دکمه‌ها"، ص 24
لباس‌های شسته شده به در محدود می‌شود. 1. دوباره در را باز کنید. 2. لباس‌های گیر کرده را بردارید. 3. در را ببندید. 4. برای اجرای برنامه، فشار دهید  شروع/بارگیری مجدد.	درب‌از نمی‌شود.
دماخیلی بالاست. ◀ صبرکنید تا دما کاهش یابد. ◀ "لغو برنامه"، ص 43	سطح‌آب خیلی بالاست. ◀ یک‌برنامه راه‌اندازی کنیدزه‌کشی.
خاموشی‌ها	

تعطیلات	علت و عیب یابی
درباز نمی شود.	<p>◀ دررا با استفاده از روش آزادسازی اجباری باز کنید برای قفل کردن. ← "باز کردن قفل اجباری"، ص 62</p>
محلول شستشو تخلیه نمی شود.	<p>لوله تخلیه یا شلنگ تخلیه آب گرفتگی دارد. ◀ لوله تخلیه و شلنگ تخلیه آب را تمیز کنید.</p>
	<p>لوله تخلیه یا شلنگ تخلیه آب خم شده یا گیر کرده است.</p>
	<p>◀ مطمئن شوید که لوله تخلیه و شلنگ تخلیه آب سالم هستند خم شده یا محدود شده است.</p>
	<p>پمپ تخلیه محلول شستشو مسدود شده است. ◀ ← "تمیز کردن پمپ محلول شستشو"، ص 48</p>
	<p>شلنگ تخلیه آب خیلی بالا وصل شده است. ◀ شلنگ تخلیه آب را در ارتفاع نصب کنید حداکثر 1 متر</p>
	<p>مقدار مواد شوینده خیلی زیاد است. ◀ اقدام فوری: 1 قاشق غذاخوری نرم کننده را با آن مخلوط کنید 0.5 لیتر آب بریزید و مخلوط را در محفظه سمت چپ پر کنید (برای لباس های سنگین، لباس های ورزشی و پارچه های پرزدار قابل استفاده نیست). ◀ مقدار شوینده را با یک بار شستشو کاهش دهید با همین مقدار لباس می آید.</p>
	<p>یک پسوند غیرمجاز در شیلنگ تخلیه آب نصب شده است.</p>
	<p>◀ پسوند غیرمجاز را از شیلنگ تخلیه خارج کنید اب. دستگاه را وصل کنید</p>
آب کشیده نمی شود. مواد شوینده خارج نمی شود.	<p>فشرده نشده است  شروع/بارگیری مجدد. ◀ راکلیک کنید  شروع/بارگیری مجدد.</p>
	<p>صافی شلنگ ورودی آب گرفتگی دارد. ◀ صافی را در ورودی آب تمیز کنید ← صفحه 51.</p>
	<p>شیرآب بسته است. ◀ شیرآب را باز کنید.</p>
	<p>شیلنگ ورودی آب خم شده یا پیچ خورده است. ◀ اطمینان حاصل کنید که شیلنگ ورودی آب خم یا خم نشده باشد.</p>

تعطیلات	علت و عیب یابی
چرخه تکرار	سیستم کنترل عدم تعادل با پخش مکرر لباس ها، عدم تعادل را یکسان می کند. ◀ بدون خطا - هیچ اقدامی لازم نیست.
مدت زمان برنامه در طول فرآیند شستشو تغییر می کند.	توجه داشته باشید: هنگام بسته بندی، تکه های بزرگ لباس های شسته شده راقرار دهید و تا حد امکان در هولابا هم کوچک. لباس های شسته شده در اندازه های مختلف در هنگام سفت شدن بهتر توزیع می شوند. دوره برنامه به صورت الکترونیکی بهینه شده است. این ممکن است باعث شود که مدت زمان برنامه تغییر کند. ◀ بدون خطا - هیچ اقدامی لازم نیست.
سیستم کنترل عدم تعادل با پخش مکرر لباس ها، عدم تعادل را یکسان می کند. ◀ بدون خطا - هیچ اقدامی لازم نیست.	توجه داشته باشید: هنگام بسته بندی، تکه های بزرگ لباس های شسته شده راقرار دهید و تا حد امکان در هولابا هم کوچک. لباس های شسته شده در اندازه های مختلف در هنگام سفت شدن بهتر توزیع می شوند.
هنگامی که فوم بیش از حد تشکیل شده باشد، سیستم کنترل فوم یک چرخه شستشو را اجرا می کند. ◀ بدون خطا - هیچ اقدامی لازم نیست.	سطح آب زیر محدوده قابل مشاهده است. ◀ بدون خطا - هیچ اقدامی لازم نیست. ◀ درحین کارکردن دستگاه آب اضافی به آن اضافه نکنید.
هیچ آبی قابل مشاهده در درام وجود ندارد.	این به دلیل یک روش تست داخلی موتور است. ◀ بدون خطا - هیچ اقدامی لازم نیست.
درام پس از شروع برنامه می لرزد.	کالیبراتور محافظه مسدود شده است. ◀ «تمیزکردن کشوی مواد شوینده»، ص 47
آب در محفظه باقی مانده است	دستگاه به درستی تراز نشده است. ◀ سطح دستگاه را تنظیم کنید
دستگاه در حال لرزش است حرکت در بعد از ظهر	پایه های دستگاه نصب نشده است. ◀ پایه های دستگاه را نصب کنید. سطح دستگاه را تنظیم کنید
قفل های حمل و نقل برداشته نمی شوند. ◀ بیمه حمل و نقل را بردارید	سیستم نظارت بر کمیت فعال می شود. ◀ هیچ خطایی وجود ندارد و هیچ اقدامی لازم نیست.
درامی چرخد و آب کشیده نمی شود.	توجه داشته باشید: سیستم نظارت بر کمیت ممکن است تا 2 دقیقه طول بکشد.

تعطیلات	علت و عیب یابی
به شدت کف می کند.	<p>مقدار مواد شوینده خیلی زیاد است.</p> <p>◀ اقدام فوری: 1 قاشق غذاخوری نرم کننده را با آن مخلوط کنید 0.5 لیتر آب بریزید و مخلوط را در محفظه سمت چپ پر کنید) برای لباس های سنگین، لباس های ورزشی و پارچه های پرزدار قابل استفاده نیست).</p> <p>◀ مقدار شوینده را با یک بار شستشو کاهش دهید با همین مقدار لباس می آید.</p>
تعداد دور بالایی بدست نیامده است سن.	<p>سرعت چرخش کم تنظیم شده است.</p> <p>◀ در شستشوی بعدی، تعداد چرخش بیشتری را تنظیم کنید سن.</p>
آهن آسان فعال شد.	
<p>◀ برنامه مناسب برای نوع منسوجات را انتخاب کنید. ← "نرم افزار"، ص 26</p>	
<p>سیستم کنترل عدم تعادل با کاهش تعداد چرخش های چرخشی، عدم تعادل را جبران می کند.</p> <p>◀ لباس های شسته شده را دوباره در درام پخش کنید.</p> <p>توجه داشته باشید: لباس های بزرگ و کوچک را داخل درام قرار دهید تا حداکثر با هم لباس های شسته شده در اندازه های مختلف در هنگام سفت شدن بهتر توزیع می شوند.</p> <p>◀ یک برنامه راه اندازی کنید چرخش.</p>	
برنامه زمان ها را شروع نمی کند.	<p>لوله تخلیه یا شلنگ تخلیه آب گرفتگی دارد.</p> <p>◀ لوله تخلیه و شلنگ تخلیه آب را تمیز کنید.</p>
لوله تخلیه یا شلنگ تخلیه آب خم شده یا گیر کرده است.	
<p>◀ مطمئن شوید که لوله تخلیه و شلنگ تخلیه آب سالم هستند خم شده یا محدود شده است.</p>	
<p>سیستم کنترل عدم تعادل فرآیند چرخش را متوقف کرده است زیرا لباس ها به طور یکنواخت توزیع نمی شوند.</p> <p>◀ لباس های شسته شده را دوباره در درام پخش کنید.</p> <p>توجه داشته باشید: لباس های بزرگ و کوچک را داخل درام قرار دهید تا حداکثر با هم لباس های شسته شده در اندازه های مختلف در هنگام سفت شدن بهتر توزیع می شوند.</p> <p>◀ یک برنامه راه اندازی کنید چرخش.</p>	
سوت زدن و سوت زدن.	<p>آب تحت فشار در کشوی مواد شوینده شستشو داده می شود.</p> <p>◀ بدون خطا - صداهای عملکرد عادی.</p>

تعطیلات	علت و عیب یابی
صدای بلند در طول بعد از ظهر.	دستگاه به درستی تراز نشده است. ◀ سطح دستگاه را تنظیم کنید
	پایه‌های دستگاه نصب نشده است. ◀ پایه‌های دستگاه را نصب کنید. سطح دستگاه را تنظیم کنید
	قفل‌های حمل و نقل برداشته نمی شوند. ◀ بیمه‌حمل و نقل را بردارید
صدای ترق یا ترقه وزوزدر پمپ محلول شستشو	یک‌جسم خارجی وارد پمپ محلول شستشو شده است. ◀ ← "تمیز کردن پمپ محلول شستشو"، ص 48
صداهای مکش، صداهای معمولی یا صدای کشش.	پمپ محلول شستشو فعال می شود، محلول شستشو تخلیه می شود. ◀ بدون خطا - صداهای عملکرد عادی.
مثل چشمک زدن لباسشویی.	سرعت چرخش خیلی زیاد است. ◀ در شستشوی بعدی، تعداد چرخش کمتری را تنظیم کنید سن.
	مقدار لباسشویی خیلی زیاد است. ◀ در شستشوی بعدی، مقدار لباس ها را کاهش دهید.
	برنامه نامناسبی برای نوع منسوجات انتخاب شد. ◀ برنامه مناسب برای نوع منسوجات را انتخاب کنید. ◀ ← "نرم افزار"، ص 26
مواد شوینده یا نرم کننده پارچه از آن می چکد و جمع آوری در Gowan درب یا در چین های واشر.	مقدار مواد شوینده/نرم کننده در درجه مواد شوینده بسیار زیاد است. ◀ هنگام مصرف مواد شوینده مابعد و نرم کننده پارچه، علامت روی کشوی مواد شوینده را رعایت کنید و از آن تجاوز نکنید.
نتیجه آبمیوه گیری رضایت بخش نیست. اقلام لباسشویی خیلی خیس/نمناک هستند.	سرعت چرخش کم تنظیم شده است. ◀ در شستشوی بعدی، تعداد چرخش بیشتری را تنظیم کنید سن. ◀ یک برنامه راه اندازی کنید چرخش.
	🔧 آهن آسان فعال شد. ◀ برنامه مناسب برای نوع منسوجات را انتخاب کنید. ◀ ← "نرم افزار"، ص 26
	لوله تخلیه یا شلنگ تخلیه آب گرفتگی دارد. ◀ لوله تخلیه و شلنگ تخلیه آب را تمیز کنید.

تعطیلات	علت و عیب یابی
<p>نتیجه آمیموه گیری رضایت بخش نیست. اقلام لباسشویی خیلی خیس/نمناک هستند.</p>	<p>لوله تخلیه یا شلنگ تخلیه آب خم شده یا گیر کرده است.</p> <p>◀ مطمئن شوید که لوله تخلیه و شلنگ تخلیه آب سالم هستند خم شده یا محدود شده است.</p>
<p>وجود رسوب عامل شستشو روی لباس های مرطوب.</p>	<p>سیستم کنترل عدم تعادل فرآیند چرخش را متوقف کرده است زیرا لباس ها به طور یکنواخت توزیع نمی شوند.</p> <p>◀ لباس های شسته شده را دوباره در درام پخش کنید.</p> <p>توجه داشته باشید: لباس های بزرگ و کوچک را داخل درام قرار دهید تا حدامکان با هم لباس های شسته شده در اندازه های مختلف در هنگام سفت شدن بهتر توزیع می شوند.</p> <p>◀ یک برنامه راه اندازی کنید چرخش.</p>
<p>وجود رسوب عامل شستشو روی لباس های خشک.</p>	<p>سیستم کنترل عدم تعادل با کاهش تعداد چرخش های چرخشی، عدم تعادل را جبران می کند.</p> <p>◀ لباس های شسته شده را دوباره در درام پخش کنید.</p> <p>توجه داشته باشید: لباس های بزرگ و کوچک را داخل درام قرار دهید تا حدامکان با هم لباس های شسته شده در اندازه های مختلف در هنگام سفت شدن بهتر توزیع می شوند.</p> <p>◀ یک برنامه راه اندازی کنید چرخش.</p>
<p>آب به بیرون نشت می کند شلنگ ورودی آب.</p>	<p>شوینده ها ممکن است حاوی موادی باشند که در آب حل نمی شوند و روی لباس ها رسوب می کنند.</p> <p>◀ یک برنامه راه اندازی کنید  آبکشی کنید.</p> <p>شوینده ها ممکن است حاوی موادی باشند که در آب حل نمی شوند و روی لباس ها رسوب می کنند.</p> <p>◀ لباس های شسته شده را پس از شستن و خشک کردن مسواک بزنید.</p>
<p>آب به بیرون نشت می کند شلنگ تخلیه آب.</p>	<p>شلنگ ورودی آب به درستی وصل نشده است.</p> <p>1. شلنگ ورودی آب را به درستی وصل کنید. برقراری ارتباط شلنگ ورودی آب</p> <p>2. پیچ را محکم کنید.</p> <p>شلنگ تخلیه آب آسیب دیده است.</p> <p>◀ شلنگ تخلیه آب آسیب دیده را تعویض کنید.</p>
<p>آب به بیرون نشت می کند شلنگ تخلیه آب.</p>	<p>شلنگ تخلیه آب به درستی وصل نشده است.</p> <p>◀ شلنگ تخلیه آب را به درستی وصل کنید. گونه ها درگاه تخلیه آب را وصل کنید</p>

علت و عیب یابی	تعلیقات
رسوبات رطوبت و مواد شوینده به تشکیل باکتری کمک می کند.	بوهای در داخل شکل گرفته است دستگاه
◀ ← "تمیز کردن درام"، ص 46	
◀ در صورت عدم استفاده، در و کشو را باز بگذارید مواد شستشورا باز کنید تا آب باقیمانده خشک شود.	

حمل و نقل، ذخیره سازی و دفع ar

4. دستگاه را از برق بکشید.
5. محلول شستشوی باقی مانده را تخلیه کنید.
← "تمیز کردن پمپ محلول شستشو"
صفحه 48
6. شیلنگ ها را بردارید.

18.2 نصب بیمه حمل و نقل

هنگام جابجایی دستگاه، برای جلوگیری از آسیب، آن را با وسایل ایمنی حمل و نقل محکم کنید.
1. چهار پوشش را بردارید.

- در صورت لزوم، از پیچ گوهی برای جدا کردن استفاده کنید پوشش می دهد.

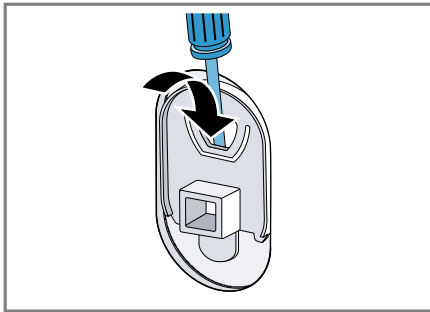

2. روکش ها را در جای امنی نگه دارید.
2. چهار پوشش را نصب کنید.

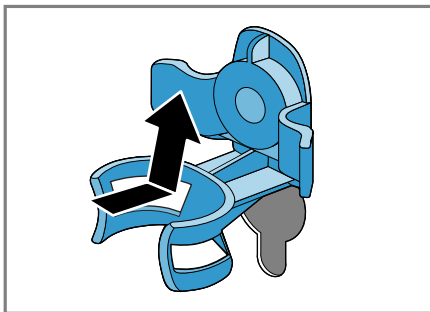

17.1 باز کردن قفل اضطراری

آزاد کردن قفل درب

شرایط: پمپ محلول شستشو خالی است.
صفحه 48

1. **توجه!** نشت آب ممکن است باعث سقوط شود آسیب مادی.
◀ در صورت امکان در را باز نکنید آب روی لیوان را ببینید.
دستگاه رها سازی اجباری را با ابزار مناسبه سمت پایین بکشید و رها کنید.

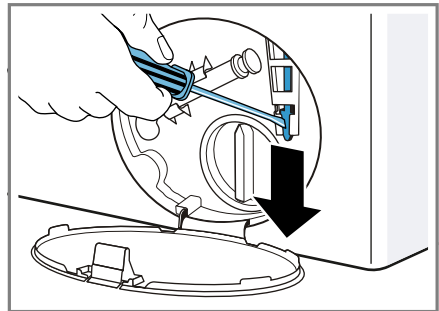

- الف- در باز است
2. درپوش منهول را نصب کنید و آن را نصب کنید.
3. درپوش دریچه نگهداری را ببندید.

8 حمل و نقل و ذخیره سازی

و خلاص شوید

تن آلتجا نحوه آماده سازی دستگاه خود را برای حمل و نقل و ذخیره سازی بیابید. علاوه بر این، می دانید که چگونه از شر دستگاه های قدیمی خلاص شوید.

18.1 دستگاه را جدا کنید

1. شیر آب را ببندید.
2. ← شلنگ تخلیه 5 صفحه عشقه آب، 51.
3. دستگاه را خاموش کنید.

18.3 روشن کردن مجدد دستگاه

◀ بیمه حمل و نقل را حذف کنید.

18.4 دور انداختن تجهیزات قدیمی

مواد خام گرانبها را می توان با دور انداختن دستگاه به روشی سازگار با محیط زیست بازیافت کرد.

⚠ هشدار

خطر آسیب به سلامتی! کودکان ممکن است در داخل دستگاه گیر افتاده و زندگی آنها در خطر باشد.

◀ دستگاه را پشت هیچ درب انسدادی نصب نکنید یا از باز شدن درب دستگاه جلوگیری کنید.

◀ در مورد دستگاه های آسیب دیده، بیرون بکشید دوشاخه برق را از کابل برق بزنید سپس کابل برق را جدا کرده و قفل درب دستگاه را بشکنید تا جایی که درب دستگاه اجازه بسته شدن مجدد را نداشته باشد.

1. دوشاخه برق را از کابل جدا کنید برق

2. کابل برق را قطع کنید.

3. دستگاه را به گونه ای دور بیندازید که آسیبی به آن وارد نشود محیط.

شما می توانید در مورد آخرین روش های دفع زباله اطلاعات کسب کنید با فروشنده تخصصی خود یا اداره شهرداری یا شهری که به آن تعلق دارید تماس بگیرید.

این دستگاه سازگار است مطابق با استاندارد اروپا 2012/19/مجموعه اقتصادی اروپا از دستگاه ها برقی و الکترونیکی



3. پیچ ها و مایع محکم کننده را نصب کنید چهارکالسکه و آنها را شل ببندید.

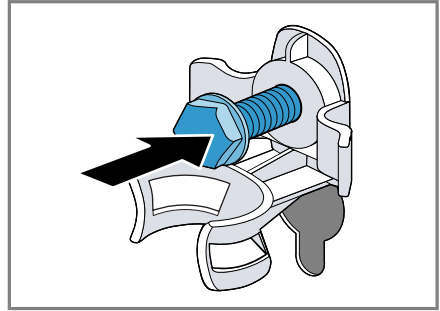

4. کابل برق را در جای خود نصب کنید نصب چهارپیچ الیمنی حمل و نقل را با آچار SW13 محکم کنید.

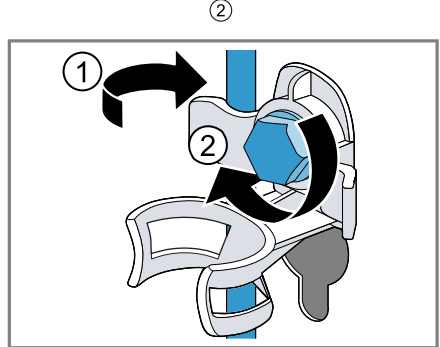

5. شلنگ را در موقعیت خود نصب کنید نصب و راه اندازی.

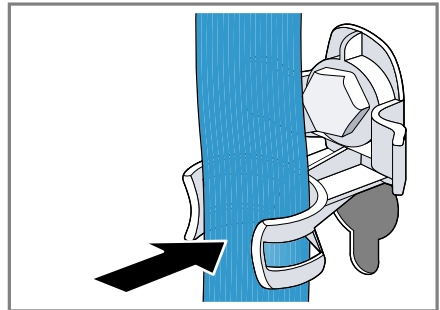

19.1 شماره محصول (E-Nr) و شماره ساخت (FD)

شماره محصول (E-Nr) و شماره ساخت (FD) را در پلاک مشخصات دستگاه خواهید دید. صفحه ساخت بر اساس مدل موجود است: z در قسمت داخلی در قسمت داخلی در ب خروجی نگهداری. z در پشت دستگاه.

به منظور پیدا کردن داده های دستگاه و شماره تلفن خود خدمات مشتری دوباره به سرعت، می توانید داده ها را یادداشت کنید.

(و تجهیزات الکترونیکی ضایعات الکتریکی WEEE)

این مشخصات مشخص می کند چارچوب کلی قوانین برای همه کشورهای اتحادیه اروپا اعمال می شود بازسازی و استفاده مجدد از دستگاه های قدیمی.

19 خدمات مشتری

آگر سؤالی در مورد استفاده دارید، نمی توانید خودتان عیب دستگاه را برطرف کنید یا نیاز به تعمیر دستگاه دارید، لطفاً به مرکز خدمات مشتریان ما مراجعه کنید.

با اطلاعات عیب یابی ذکر شده در این راهنما یا وبسایت ما می توانید بسیاری از مشکلات را خودتان حل کنید. اگر اینطور نیست، به مرکز خدمات مشتریان ما مراجعه کنید.

مامطمئن می شویم که دستگاه شما با قطعات اصلی توسط تکنسین های آموزش دیده خدمات مشتریان هم تحت گارانتی و هم پس از اتمام گارانتی سازنده تعمیر می شود.

اطلاعات دقیقی در مورد دوره گارانتی و شرایط در کشور خود از خدمات مشتریان ما، در نمایندگی خود یا در وبسایت ما دریافت خواهید کرد. هنگامی که با خدمات مشتری تماس می گیرید، به شماره محصول (E-Nr) و شماره (FD-Nr) دستگاه خود نیاز خواهید داشت. می توانید اطلاعات تماس خدمات مشتری را در فهرست خدمات مشتری پیوست یادرو وبسایت ما بیابید.

20 مقدار مصرف

س مقادیر مصرف ذکر شده مقادیر تقریبی هستند. مقادیر با مقادیر اعلام شده بر اساس فشار آب، سختی آب، دمای آب ورودی، دمای محیط، نوع لباس، میزان لباسشویی، درجه کثیفی لباس، مواد شوینده استفاده شده، نوسانات ولتاژ و تنظیمات انتخاب شده متفاوت است.

مدت زمان برنامه (ساعت:د:عوضی ¹)	مصرف آب (لیتر) ¹	مصرف انرژی (کیلووات ¹)	تعداد لباسشویی (کیلوگرم)	درجه گرما (درجه سانتیگراد)	برنامه
3:30	91,0	0,350	9,0	20	پنبه‌ها
3:30	91,0	1250	9,0	40	پنبه‌ها
3:30	91,0	1,350	9,0	60	پنبه‌ها
3:00	102,0	2300	9,0	90	پنبه‌ها
2:30	62,0	0,780	4,0	40	مراقبت آسان
1:00	44,0	0,620	4,0	40	مخلوط کردن
0:45	36,0	0,220	2,0	30	ظریف / ابریشم
0:45	41,0	0,220	2,0	30	پشم

¹مقادیر با توجه به نسخه فعلی IEC60456 تعیین می شود

10 آمپر	کمترین برای فیوز نصب
2300 وات	ظرفیت اسمی مصرف انرژی
z شرط توقف: 0.12 وات	درغیاب بسته: 0.50 وات
کمترین: 100 کیلو پاسکال (1 بار)	فشار آب
حد: 1000 کیلو پاسکال (10 بار)	
¹ بسته به تجهیزات	

2 داده های فنی

تلدداد و حقایق خاص را در اینجا بیابید	بادستگاه شما
ارتفاع دستگاه	84.8 سانتی متر
عرض دستگاه	59.8 سانتی متر
عمق دستگاه	61.8 سانتی متر
وزن	68-72 کیلوگرم ¹
مقدار لباسشویی بیشترین	9 کیلوگرم
تلاش شبکه	220-240 ولت، 50 هرتز
¹ بسته به تجهیزات	

150سانتی متر	طول شلنگ برداشت آب
150سانتی متر	طول شلنگ زهکشی آب
210سانتی متر	طول کابل برق
ابسته به تجهیزات	



لوازم خانگی بوش! با تشکر از شما برای خرید یک

اکنون دستگاه جدید خود را در MyBosch ثبت کنید و مستقیماً از موارد زیر سود ببرید:

- نکات و ترفندهای تخصصی برای دستگاه شما
- گزینه های تمدید گارانتی
- دسترسی آسان به خدمات لوازم خانگی بوش
- دفترچه راهنمای دیجیتالی و تمام اطلاعات دستگاه در دسترس
- تخفیف برای لوازم جانبی و قطعات یدکی

ثبت نام رایگان و آسان - همچنین در تلفن های همراه

www.BSHpart.COM

BOSCH
HOME APPLIANCES
SERVICE

به دنبال کمک هستید؟

شما آن را در اینجا پیدا خواهید کرد.

مشاوره تخصصی برای لوازم خانگی بوش شما، کمک به مشکلات یا تعمیر توسط کارشناسان بوش. همه چیز را در مورد راه هایی که بوش می تواند از شما پشتیبانی کند بیابید: www.BSHpart.COM اطلاعات تماس همه کشورها در فهرست خدمات پیوست شده فهرست شده است. **رابط بوش Hausgeräte GmbH**

021-88229624

9001483679

9001483679(001230)

ar